



2026-2027
PRODUCT GUIDE
RECURVE / COMPOUND

The Choice of Medalists

General Information

アーチェリーで使用される弓は大きく分けて2種類あります。オリンピックの正式種目である「リカーブボウ」と、より高い中精度が魅力の「コンパウンドボウ」です。

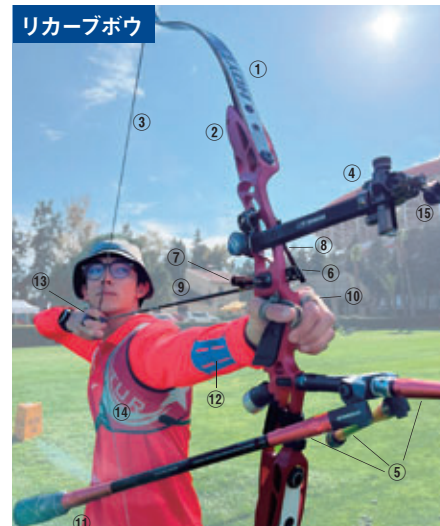

用語解説

- ①リム: 矢を飛ばすエネルギーが蓄積される板状のパーツ。
- ②ハンドル: 弓の中心部分。
- ③ストリング: 弦。リムに蓄えられたエネルギーを矢に伝える。
- ④サイト: 的に狙いを定めるための照準器。
- ⑤スタビライザー: 弓の姿勢を安定させたり、振動や衝撃を吸収したりする装置。
- ⑥レスト: 矢を載せておく台。
- ⑦ブランジャー: 指でストリングをリリースするときに起こる矢の蛇行現象を補正する装置。
- ⑧クリッカー: 矢が一定の引き尺まで引かれたことを知らせるための装置。
- ⑨矢: アルミニウム、カーボン等で作られたパイプ状のもの。
- ⑩フィンガースリング: 射ったときに、弓が手から飛び出さないようにするためのストラップ。
- ⑪クィーバー: 矢を入れておく矢筒。
- ⑫アームガード: ストリングが腕に当たらないようにするプロテクター。
- ⑬タブ: ストリングを引くときに指先を保護するためのプロテクター。
- ⑭チェストガード: ストリングが服に引っかかるのを防ぐためのプロテクター。
- ⑮スコープサイト: レンズ付きの照準器。コンパウンド用。
- ⑯カム: ケーブルを巻き取る偏心滑車。
- ⑰ケーブル: リムを引っ張るためのストリング。
- ⑱ケーブルガード: ケーブルが矢と接触しないようにオフセットするためのバー。
- ⑲ビーブサイト: ストリングにつけたのぞき穴。
- ⑳リリーサー: ストリングを機械的にホルドし、リリースするための器具。



初心者の方は、
まずはこの4点を
そろえよう!

CONTENTS

RECURVE リカーブ	HOYT リカーブハンドル	02-04	RECURVE リカーブ	サービング糸/ストリングアクセサリ/ストリング製作ツール	35	
	HOYT リカーブリム	05		ツール/アロープレー/アローロープ/トレーニング用品	36	
	HOYT リカーブハンドル・リム	06-07		スコアノート/書籍/アパレル/ノベルティ	37	
	HOYT アクセサリ	07		的紙/スポッティングスコープ/三脚	38	
	WIN&WIN リカーブハンドル	8-9		射場設備/ボウスケール	39	
BARE BOW ベアボウ	WIN&WIN リカーブリム	10-11	ARROW アロー	アローシャフト [材質] アルミニウム/カーボンシャフト	40-41	
	MK KOREA リカーブハンドル・リム	12		アローシャフト [材質] オールカーボン	41-42	
	競技用〜ミドルクラスリカーブハンドル	14-15		アローシャフト [材質] アルミニウム/アローシャフト [半完成矢]	43	
	ビギナー用リカーブボウ	15		アウトドア&インドアターゲット・フィールド・3D シャフト選択表	44-45	
RECURVE リカーブ	ベアボウハンドル	16	インサートノック/アウトサートノック/インアウトノック/ ピンノック/コンベンショナルノック/ポイント用接着剤	46		
	アローレスト/ブランジャー/リムセーバー/ダンパー/ベアボウタブ	17	フィルムペイン/ソフトペイン	47		
	RECURVE リカーブ	SHIBUYA リカーブサイト	18-19	アローシャフトカッター/フレッチングジグ/フレッチング用接着剤/その他ツール	48	
		ビギナーズサイト/サイトピン	19	COMPOUND コンパウンド	HOYT コンパウンドボウ	50-51
		アローレスト/ブランジャー	20		PSE コンパウンドボウ	52-53
		スタビライザー	21-23		MATHEWS コンパウンドボウ	54
		ウェイト	23		PSE HOYT コンパウンドボウ	55
		Vバー	24	SHIBUYA コンパウンドサイト/スコープサイト	56	
		アッパーロッド/ダンパー/サイトダンパー/リムセーバー	25	SHIBUYA スコープサイト/スコープサイトアクセサリ	57	
		クリッカー/ボウスタンド	26	コンパウンドサイト/スコープサイト/スコープサイトアクセサリ	58	
		グリップ/ボウストップ/グローブ/ビギナー用アームガード/スタンダードタブ	27	ビーブ/コンパウンドストリング	59	
		上級者タブ/パーツなど	28	レスト/ランチャー	60	
		上級者タブ/スベアレザー他/アームガード	29	リリーサー/トリガータイプ/トリガーレスタイプ	61	
		チェストガード/トーナメントクィーバー	30	リリーサー/レジスタンスアクティブタイプ/リストタイプ/ボーチ/Vバー・マウント	62	
フィールドクィーバー/ビギナーズクィーバー/クィーバーベルト/パーツ/ストリング		31	コンパウンドスタビライザー	63-64		
バックバック/アローケース	32	ウェイト/ボウアクセサリ/スタンド	64			
ハードケース	33	コンパウンドボウケース/ツール/ボウプレス	65			
ストリング/ストリング原糸/ストリングワックス	34					

ULTIMA RC PRO G2 TARGET RECURVE SIGHT

メダリストが選ぶサイトが進化。
これまで以上に精密で静寂性を高めた
ULTIMA RC PROは、世界中の表彰台を狙う。

[サイズ] 520-9, 250-9 ※250はWマウントタイプ
[カラー] ブラック、ブルー、レッド、ガンメタル

ULTIMA RC IV TARGET RECURVE SIGHT

20年続くULTIMAリカーブサイトの伝統を継承。
2005年の登場以来、メダリストに選ばれ続けてきた
ULTIMA RC。その最新モデル「RC IV」は、
さらなる精度と操作性を実現。

[サイズ] 520-9
[カラー] ブラック、ブルー、レッド、ガンメタル

ULTIMA CP PRO G2 TARGET COMPOUND SIGHT

3D競技にもターゲット競技にも対応する、
SHIBUYAのプレミアムコンパウンドサイト。

[サイズ] 400-9, 400-6
[カラー] ブラック、ブルー、レッド、ガンメタル

ULTIMA CPX IV TARGET COMPOUND SIGHT

剛性抜群、軽量設計、3D&ターゲット
コンパウンドサイトの「ゴールドスタンダード」。

[サイズ] 400-9, 400-6
[カラー] ブラック、ブルー、レッド、ガンメタル

XCEEDTM SERIES

HOYTエクシード2 NEW

アール・ホイット氏オリジナルのジオメトリーを継承したグランプリシリーズ2026年最上級モデル。パリオリンピックで世界再注目されたオリジナルXceedの性能を継承しつつ、最新技術で進化しました。クラシックHOYTジオメトリーと中立的な質量バランス設計により、さらに振動減衰・剛性を高め、まるで長年使い慣れた弓のような安心感と安定感を提供します。

●Newモノブロック・バータチューンシステム

クリッカーからのフィードバックがよりクリアに伝わるよう改良されたバータチューンシステム。

●プロシリーズ・ダブルテイルブロック

リムポケットの、リムのダブルテイルガイドが当たる部分に精密合金製をセットすることにより、リムポケットから生じる異音を排除する効果を発揮します。

●ストリングテンション テクノロジー

リムの引き感をカスタマイズできる機構。ダブルテイルセンター調整ブロックに搭載されたリムロッカーの位置を変えることで、ドロウイングした時のFX曲線(リムの強さの変化の仕方)の線形を変換することができます。リムロッカーの調整は3段階で、取り付ける位置によりFX曲線の線形を変換させるため、再現性が高いシステムとなっています。

HOYTエクシード2

本体価格 H25 ¥209,000(税込)
H27 ¥220,000(税込)

【付属】 モノブロック・バータチューンクリッカープレート(ミディアム)、調整用レンチ

【サイズ】 H25、H27/ RH、LH
【重量】 1,370g

HOYT エクシード2 ハンドルカラー



リキッドブラック ボーラーホワイト パーフェクトオレンジ



レッドフレア チタニウムシルバー ツイステッドグリーン



ブルーオンブラック サッシーピンク スキーター

インパクトブルー

GMXTM 3 SERIES

HOYT GMX3

国際大会で記録的な勝率を誇ったXDジオメトリーを搭載した、グランプリシリーズ2026年最上級モデル。HOYT史上最も人気が高かったGMXのフィーリング・リアクションを再現。GMXの新しい世代【GMX3】は、最先端のデザインを取り入れたグランプリ方式のプラットフォームに進化しました。

●最適化ドジョメトリー

従来より低いグリップポジションで、グリップした手の位置の再現性が向上し、ピボットポイントに均一な力がかかるようになりまし。試合のプレッシャーがかかる場面で、人的なミスは最小限に抑えることが可能になります。

●2024 プロシリーズティラーボルト

トップ選手に好まれる高強度のステンレス素材を精密に加工し、耐久性に優れた窒化コーティング処理が施された新しいティラーボルト。全方向に目盛りがレーザー刻印されており、調整範囲が見やすく、再現性が高いセッティングが可能です。

●360° ダンパー

振動の発生しやすいリムポケット部分にダンパー機能を搭載。快適なフィーリングを実現します。

●プロシリーズ・ダブルテイルブロック

リムポケットの、リムのダブルテイルガイドが当たる部分に精密合金製をセットすることにより、リムポケットから生じる異音を排除する効果を発揮します。

●ストリングテンション テクノロジー

リムの引き感をカスタマイズできる機構。ダブルテイルセンター調整ブロックに搭載されたリムロッカーの位置を変えることで、ドロウイングした時のFX曲線(リムの強さの変化の仕方)の線形を変換することができます。リムロッカーの調整は3段階で、取り付ける位置によりFX曲線の線形を変換させるため、再現性が高いシステムとなっています。

HOYT GMX3

本体価格 ¥209,000(税込)

【付属】 バータチューンクリッカープレート2種、調整用レンチ

【サイズ】 H25/RH、LH
【重量】 1,329g

HOYT GMX3 ハンドルカラー

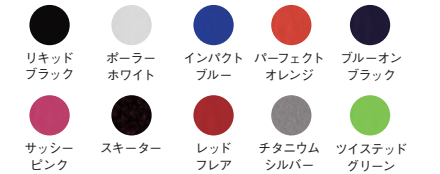

リキッドブラック ボーラーホワイト インパクトブルー



スキーター チタニウムシルバー ツイステッドグリーン



パーフェクトオレンジ ブルーオンブラック サッシーピンク

レッドフレア

SR FORMULA

HOYT フォーミュラSR NEW

●ストリングテンションテクノロジー

リムの引き感をカスタマイズできる機構。ダブルセルセンター調整調整ブロックに搭載されたリムロッカーの位置を変えることで、ドロウイングした時のFX曲線(リムの強さの変化の仕方)の線形を変えることができます。

●2024 プロシリーズティラーボルト

トップ選手に好まれる高強度のステンレス素材を精密に加工し、耐久性に優れた窒化コーティング処理が施された新しいティラーボルト。全方向に目盛りがレーザー刻印されており、調整範囲が見やすく、再現性が高いセッティングが可能です。

●新しく設計されたプラスインサートはダブルテイルロック内の不要なノイズ、クリック音、振動を軽減させます。

●HOYTフォーミュラシリーズの中で最も長いサイトウィンドウにより18Mもよりオープンでささぎるものないサイトピクチャが可能。

●パーフェクトバランスウエイトシステムにより、ハンドルの重量配分の変更が可能です、下部のリムポケットに付属のPBWSウエイトを2つ設置することで、従来のハンドルと同じバランスに変更できます。

HOYT フォーミュラSR

本体価格 ¥209,000(税込)

[付属] モノブロック・バーチャックリッカープレート(ミディアム)、調整用レンチ

[サイズ] H25/RH、LH

[重量] 1,370g

HOYT フォーミュラSR ハンドルカラー



METRIX

HOYT METRIXリム

HOYT 2026年最上級モデル。HOYTが誇る最新リム「METRIX」は、徹底した試験と革新的設計により、業界で最も厳しい性能パラメータをクリア。ターゲット、フィールド、ベアボウまで幅広く対応し、かつてない安定性と精度を実現。ラミネートコア(ウッド)とシンタクティックフォームの2種類のコアによりアーチャーの好みによって選択できる。

●リムを保護するデルリン製パッド

ティラーボルトが接地する部分に、硬く滑りの良いデルリン素材のパッドを埋め込みました。接地部分の負荷を吸収し、リムを保護します。

●ねじれ剛性の標準偏差を62%削減し、全モデルで均一な性能を発揮

●フェイス面とターゲット面の両方にUV遮断コーティングを施しリムの温度上昇が大幅に軽減。熱や環境変化にも安定したパフォーマンスを発揮します。

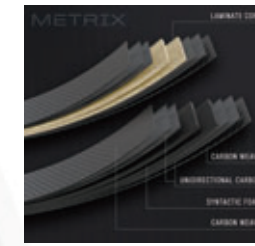

HOYT フォーミュラ METRIX NEW

HOYT フォーミュラMETRIX

本体価格 ¥275,000(税込)

[サイズ] ショート、ミディアム、ロング:28~48ポンド(各2ポンド刻み)

[ハンドリング] フォーミュラ
[素材] フォーム、ウッド

HOYT GP METRIX NEW

HOYT GP METRIX

本体価格 ¥275,000(税込)

[サイズ] ショート、ミディアム、ロング:28~48ポンド(各2ポンド刻み)

[ハンドリング] グランプリ
[素材] フォーム、ウッド

※フォーミュラシリーズはフォーミュラタイプのハンドルリム、グランプリシリーズはグランプリタイプのハンドルリムに対応します。

WIN&WIN WIAWIS ATF-EX NEW

本体価格 ¥236,500 (税込)

【特長】 ATF-EXはアルミハンドルの最上位モデルで、アーチャーの競技力を向上させるためにデザインされています。また、上下のリムポケットの背面にウエイトとダンパーを取り付けられるように設計。これにより、シューティング時に発生する振動を抑制。重量バランスを好みに合わせて自由に調整できます。ハーモニックダンパーはハンドル上部と下部に装着。付属の軽量ウェイトに換装することで合計50g軽量化が可能です。新開発のT-BLOCK構造により、弓の正確な調整が可能になります。この新システムにより、弦を外すことなく簡単かつ正確なセンター調整が可能になり、確実に強力なロック機構も確保されています。

【サイズ】 H25/RH, LH
【重量】 1,360g

カラー

[アナライズドカラー]

グラファイトブラック	ヒートブルー	メタリックシルバー	ソニックレッド	ターキーグリーン	タスカンレッド
ハンターグリーン	ミッドナイトブルー	ブラックレッド	ブラックゴールド	ミスティックバイオレット	

【ペイント】

ホワイト	パーガンディレッド	サテンスチールブルー	ミュートピンク



WIN&WIN WIAWIS META-LX

本体価格 ¥280,500 (税込)

【特長】 META-LXカーボンハンドルは、軽量性と使いやすさを追求した弓のハンドルで、約100g軽量化され、アーチャーが感覚に合ったセッティングをしやすい設計となっています。ハイモジュラスカーボンフレームとGXフォームコアを内蔵し、軽量化、衝撃吸収性やねじれ耐性を向上。目盛り付きのウエイト/ティラーアジャストメントボルトで再現性の高いチューニングが可能。

【サイズ】 H25/RH, LH
【重量】 EHSダンパー装着時:1,260g
DXキャップ装着時:1,213g
EHSダンパーなし:1,196g

カラー

ブラック	レミントンレッド	プリリアントブルー	パールサンイエロー	カーキメタル	
ブルーレイ	カメレオンミスティックホワイト				



カメレオンミスティックホワイト

WIN&WIN WIAWIS META-DX

本体価格 ¥280,500 (税込)

【特長】 META DXハンドルはリリースの瞬間から発生するシューティング精度を低下させる原因になる【トルク】を最小限抑えるために、サイトウインドウに特殊合金が内蔵されているモデルです。
【マッシュスEHSダンピングシステム】シューティング感覚を安定させ、シューティング精度を高め、矢のグルーピングを改善します。他にもベアボウで使うために【レストプレート】でレストの位置を上下と前後に調整が可能。

【サイズ】 H25/RH, LH
【重量】 スタンダード:1,380g ライト:1,324g
※ライトは国内限定モデル

カラー

ブラック	レミントンレッド	コーストブルー	カーキメタル	ストーンベージュ	ホワイト
フェニックスオレンジ	ホライゾンブルー	アイアングレー			



ブラック

WIN&WIN WIAWIS ATF-DX

本体価格 H25:¥203,500 (税込)
ツートンカラー ¥231,000 (税込)

【特長】 WIN&WINアルミハンドルの最上位モデルTタイプアジャストメントプレートに新素材を使用しシューティング時の衝撃を吸収し、ハーモニックダンパーを装着することで、シューティング時に発生する、不良振動を最小限に抑えます。ハーモニックダンパーはハンドル上部と下部に装着。付属の軽量ウェイトに換装することで合計60g軽量化が可能。

【サイズ】 H27, H25/RH, LH ※H27は受発注品
【重量】 1,370g

カラー

グラファイトブラック	ヒートブルー	メタリックシルバー	ソニックレッド	ターキーグリーン	ホワイト	
パーガンディレッド	インディゴブルー	ストーンベージュ	ブラックレッド	ブラックゴールド	レーシングカーキ	
ミスティックバイオレット	サンオレンジ	ストーンミント				



ブラック

WIN&WIN WIAWIS ATF-X

本体価格

H25: ¥192,500 (税込)
ブラックレッド、ブラックゴールド ¥220,000 (税込)
H27: ¥225,500 (税込)
ブラックレッド、ブラックゴールド ¥247,500 (税込)

【特長】 ATFハンドルと同じ重量を維持しながら、ハンドルデザインを再設計し剛性とねじれ防止機能を向上させたアルミニウムハンドル最上級モデル。

【サイズ】 H27, H25/RH, LH ※H27は受発注品
【重量】 1,280g

カラー

グラファイトブラック	ヒートブルー	メタリックシルバー	ソニックレッド	ターキーグリーン	
ホワイト	パーガンディレッド	インディゴブルー	ブラックレッド	ブラックゴールド	



グラファイトブラック

WIN&WIN WIAWIS CX7

本体価格 ¥170,500 (税込)

【特長】 高強度プリプレグカーボンを使用し、耐久性、衝撃吸収、振動減衰および強度を高めた競技用モデル

【サイズ】 H25/RH, LH
【重量】 1,280g

カラー

ブラック	イエロー	レッド	ブルー	インディゴブルー	メタリックエメラルド



メタリックエメラルド

WIN&WIN WIAWIS ハンドル用グリップラインナップ

	スタンダードグリップ						ロウグリップ				ハイグリップ	
	No.7プラスチックグリップ (標準装備) DX7プラスチックグリップ	No.1プラスチックグリップ	No.1ウッドグリップ	CTK2ウッドグリップ	CTK3ウッドグリップ	CTKHウッドグリップ	DX8プラスチックグリップ	No.4プラスチックグリップ	No.4ウッドグリップ	No.5プラスチックグリップ	CTK5プラスチックグリップ DX5プラスチックグリップ	No.6ウッドグリップ
特長	最も評価の高い標準装備のグリップ。DX7はATF-DX専用※写真はNo.7	ピボットポイントより少下で押しやすいグリップ。No5グリップよりも少し高く、幅が狭くなっている。	No.1グリップと同じ特長で、幅がわずかに広い。	親指を的に向けて押すことにより安定するグリップ。外側が高く、ずれにくい。	CTK2グリップより、幅広。	幅が狭いグリップ。外側が高く、ずれにくい。	下のポイントで押しやすいロウグリップ。ATF-DX専用(ATF-DX標準装備)	幅広なロウグリップ。	No.4プラスチックグリップよりさらに低く、細めのデザイン。	幅が狭いロウグリップ。	手のひら全体で押しやすく、特にグリップの下で押しにくいアーチャー向け。DX5はATF-DX専用※写真はCTK5	トップで押しにくいアーチャー向け。幅が広がっているため、安定感もある。
カラー	ブラック	ブラック/シルバー	—	—	—	—	ブラック	ブラック/シルバー/ブルー/レッド/ホワイト	—	ブラック/ホワイト/シルバー	ブラック	—
価格	¥7,150 (税込)	¥7,150 (税込)	¥9,900 (税込)	¥10,780 (税込)	¥10,780 (税込)	¥10,780 (税込)	¥7,150 (税込)	¥7,150 (税込)	¥9,900 (税込)	¥7,150 (税込)	¥7,150 (税込)	¥9,900 (税込)

WIN&WIN
WIAWIS NS-G2フォーム NEW

本体価格 ¥297,000(税込)

【特長】 NS-G2は、熱安定性を向上させることで、気温変化によるボンド変化を最小限に抑えます。カーボン素材を最適化することで、従来モデルに比べて軽量かつ高強度で、耐熱性が向上。安定性を維持し、重量変化を最小限に抑え、より高いねじれ剛性を実現し、優れた精度と安定性を実現します。

【サイズ】 ショート、ミディアム、ロング:28~48ポンド(各2ポンド刻み)

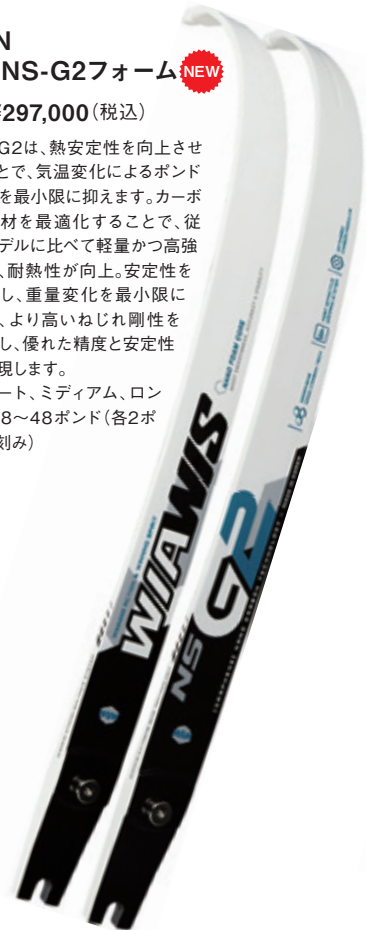

WIN&WIN
WIAWIS MXT-XTフォーム

本体価格 ¥272,800(税込)

【特長】 MXT-XTリムは、MXT-XPリムに比べて、よりなめらかな引き心地、振動吸収性能、および優れた安定性を提供します。特殊なコーティングと材料により衝撃吸収性と振動減衰が大幅に向上し、リムに加わる負荷のバランスを整えることで、剛性、精度、バランスが向上しています。

【サイズ】 ショート、ミディアム、ロング:28~48ポンド(各2ポンド刻み)



WIN&WIN
WIAWIS MXT-XPフォーム

本体価格 ¥247,500(税込)

【特長】 MXT-XPは、リムのリカーブ形状と素材の組み合わせを変えることで柔らかく滑らかな引き心地を維持しながらねじれへの耐久性に優れ、張りのある強いシューティング感覚を持っています。さらに紫外線に強い塗料を採用することで温度変化を抑え、リムの耐久性が向上。フォームコアは引き始めからリリースまで柔らかく滑らかな引き心地で、リリース時にリムがスムーズに飛び出します。

【サイズ】 ショート、ミディアム、ロング:28~48ポンド(各2ポンド刻み)



WIN&WIN
WIAWIS NS-XPフォーム

本体価格 ¥264,000(税込)

【特長】 NS-XPリム フォームはアーチェリーで初めてとなるSEF素材を導入することによって、シューティング時に発生する振動を軽減、弓の安定性を大幅に向上させます。また、先進のIRR特殊コーティングにより赤外線を反射、熱や温度上昇による影響を最小限に抑えます。フォームコアリムは、新開発のフォームコアによりウッドコアに近いフィーリングを実現しました。

【サイズ】 ショート、ミディアム、ロング:28~48ポンド(各2ポンド刻み)



WIN&WIN
WIAWIS NS-G フォーム

本体価格 ¥220,000(税込)

【特長】 グラフェンリムベースが衝撃や振動を抑え、シューティング精度を最大限に引き上げます。ナノグラフェンフォームコア/ナノグラフェンリムベース/ハイモジュラスカーボン

【サイズ】 ショート、ミディアム、ロング:28~48ポンド(各2ポンド刻み)



WIN&WIN
WIAWIS CX7 フォーム

本体価格 ¥165,000(税込)

【特長】 速い矢速とすぐれた振動吸収を実現したシntaxティックフォームコアリム/ナノフォームコア/ハイモジュラスカーボン

【サイズ】 ショート、ミディアム、ロング:28~48ポンド(各2ポンド刻み)



WIN&WIN
WIAWIS NS-G2ウッド NEW

本体価格 ¥297,000(税込)

【特長】 NS-G2は、熱安定性を向上させることで、気温変化によるボンド変化を最小限に抑えます。カーボン素材を最適化することで、従来モデルに比べて軽量かつ高強度で、耐熱性が向上。安定性を維持し、重量変化を最小限に抑え、より高いねじれ剛性を実現し、優れた精度と安定性を実現します。

【サイズ】 ショート、ミディアム、ロング:28~48ポンド(各2ポンド刻み)



WIN&WIN
WIAWIS MXT-XT ウッド

本体価格 ¥272,800(税込)

【特長】 MXT-XTリムは、MXT-XPリムに比べて、よりなめらかな引き心地、振動吸収性能、および優れた安定性を提供します。特殊なコーティングと材料により衝撃吸収性と振動減衰が大幅に向上し、リムに加わる負荷のバランスを整えることで、剛性、精度、バランスが向上しています。

【サイズ】 ショート、ミディアム、ロング:28~48ポンド(各2ポンド刻み)



WIN&WIN
WIAWIS MXT-XPウッド

本体価格 ¥247,500(税込)

【特長】 MXT-XPは、リムのリカーブ形状と素材の組み合わせを変えることで柔らかく滑らかな引き心地を維持しながらねじれへの耐久性に優れ、張りのある強いシューティング感覚を持っています。さらに紫外線に強い塗料を採用することで温度変化を抑え、リムの耐久性が向上。ウッドコアはアンカー部分の引き心地に張りがあり、安定感を感じながらドロイングできる。リリース時にリムが矢を押し出すようなインパクトのあるシューティング感覚を感じながら射る。

【サイズ】 ショート、ミディアム、ロング:28~48ポンド(各2ポンド刻み)



WIN&WIN
WIAWIS NS-XPウッド

本体価格 ¥264,000(税込)

【特長】 NS-XPリム ウッドはアーチェリーで初めてとなるSEF素材を導入することによって、シューティング時に発生する振動を軽減、弓の安定性を大幅に向上させます。また、先進のIRR特殊コーティングにより赤外線を反射、熱や温度上昇による影響を最小限に抑えます。厳選されたウッドコア素材を使用し、安定した引き心地とパワフルなシューティング感覚が矢のグルーピング精度を向上させます。

【サイズ】 ショート、ミディアム、ロング:28~48ポンド(各2ポンド刻み)



WIN&WIN
WIAWIS NS-G ウッド

本体価格 ¥220,000(税込)

【特長】 安定したドロイングと高速で洗練されたシューティングを可能にし、シューティングの瞬間精度と矢のグルーピングを向上させます。ウッドコア&グラフェンリムベース/ハイモジュラスカーボン

【サイズ】 ショート、ミディアム、ロング:28~48ポンド(各2ポンド刻み)



WIN&WIN
WIAWIS CX7 ウッド

本体価格 ¥165,000(税込)

【特長】 アーチェリーを始めるにあたり引きやすいと評判のCX7にウッドコアタイプが登場。アンカリングを安定させるためにアンカー部分に引きごたえを感じる設計。ウッドコア/ハイモジュラスカーボン

【サイズ】 ショート、ミディアム、ロング:28~48ポンド(各2ポンド刻み)



MK KOREA MK ZX NEW

本体価格 アルマイトカラー:
¥223,520(税込)
ペイントカラー:
¥229,100(税込)

【特長】 振動吸収性に優れた6061アルミニウム素材と最適化された設計により振動抑制、なめらかに安定したフィーリングを提供します。ハンドル左右に取り付けるモジュラーウエイトが付属し5g単位で重量調整が可能。(最大40g)

【サイズ】 H25/RH LH
【重量】 1,240g

- カラー
- アルマイトカラー
- レッド
 - ブルー
 - グリーン
 - ゴールド
 - バイオレット
 - シルバー
 - グレー
 - ネイビー
 - ブラック
- ペイントカラー
- ホワイト



MK KOREA MK XG

本体価格 アルマイトカラー:
¥237,490(税込)
ペイントカラー:
¥243,070(税込)

【特長】 独自のMCT加工技術を採用し、高い再現性と性能を実現したMK最上級モデル。進化したセンター調整機構により、精密なセッティングや振動の最小化が可能。さらに、ウエイト追加機能で弓のバランスを調整でき、アーチャーの性能を最大限に引き出します。

【サイズ】 H25/RH LH
【重量】 1,260g/1,285g
(ウエイト装着時)

- カラー
- アルマイトカラー
- レッド
 - ブルー
 - グリーン
 - ゴールド
 - バイオレット
 - シルバー
 - ネイビー
 - ブラック
- ペイントカラー
- ホワイト



MK KOREA X-ON

本体価格 ¥124,200(税込)

【特長】 安定感のあるバランスと高級感のあるデザインが人気のMKのミドルクラスハンドル

【サイズ】 H25、H23/RH
【重量】 H25 1,200g H23 1,030g

- カラー
- ブラック
 - レッド
 - スカイブルー
 - バイオレット
 - ゴールド
- ※バイオレットはH25のみ



MK XD NEW

本体価格 ¥209,550(税込)

【特長】 2026年最新モデル。新素材「Xカーボン」を採用し、よりスムーズで反応性に優れたシューティングを実現。新機構VRSダンパーシステム搭載により、シューティング時の微振動を抑制します。

【サイズ】 ショート、ミディアム、ロング:32~48ポンド
(各2ポンド刻み)



MK ZEST

本体価格 ¥195,580(税込)

【特長】 超高密度カーボンシートの採用により、軽量化と高弾性を実現し、さらなるグルーピングの安定をもたらします。気温による変化や衝撃への耐久性もより高まった、MKの2019年最上級リム。

【サイズ】 ショート、ミディアム、ロング:32~48ポンド
(各2ポンド刻み)



MK XENON

本体価格 ¥202,560(税込)

【特長】 MKの最新技術で作られた高強度カーボンとフォームコアを使用した最先端のリカーブリム。高強度カーボンはネジレに対して強く、フォームコアならではの引きの柔らかさを持ちます。ハンドルと接するリムデタント部品は真鍮製のため、より振動を抑え快適なフィーリングとなっています。

【サイズ】 ショート、ミディアム、ロング:32~48ポンド
(各2ポンド刻み)



THE
BEST
SHOOT
HOYT

Brady Ellison (USA)





**WIN&WIN
NEW WINEX 2021**
本体価格 ¥74,800 (税込)
【特長】 扱いやすいアルミニウム合金ハンドルの定番モデル洗練されたデザインになり、25インチハンドルは1140gと軽量化
【サイズ】 H25、H23 (H23はRHのみ)
【重量】 H25:1,140g / H23:1,090g



**HOYT RCRV
ポディウム ハンドル**
本体価格 ¥79,200 (税込)
【特長】 アール・ホイット氏のデザインを受け継いだ中級者～上級者まで使用可能な本格的なハンドル。
【サイズ】 H25/RH、LH
【重量】 1,190g

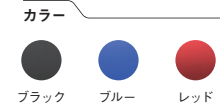

**HOYT RCRV
コンプ ハンドル**
本体価格 ¥52,800 (税込)
【特長】 ビギナーにも扱いやすいシンプルで軽量設計のエントリーモデル。
【サイズ】 H25/RH、LH
【重量】 1,155g

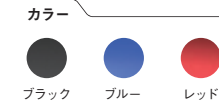

KINETIC ジヴィオ V2
本体価格 ¥63,800 (税込)
【特長】 カラーが豊富な軽量ハンドル/CNC加工/ウッドグリップ/ホワイト、アースはペイント仕上げ
【サイズ】 H25/RH、LH
【重量】 1,130g



KINETIC ノヴィウスV2
本体価格 ¥48,400 (税込)
【特長】 カラーが豊富な軽量ハンドル/CNC加工/プラスチックグリップ/ホワイト、アースはペイント仕上げ
【サイズ】 H25/RH、LH
【重量】 1,050g



KINETIC NOVANA V2 NEW
本体価格 ¥33,000 (税込)
【特長】 初心者に最適な軽量23インチライザー。ドローレングスが短めで、36ポンド未満のセッティングでシューティングするビギナーの方に特におすすめです。
【サイズ】 H23/RH LH
【重量】 1,080g



**KINETIC
NEW ボルテージ**
本体価格 ¥69,300 (税込)
【特長】 フォームコア/カーボン
【サイズ】 ショート、ミディアム、ロング:24～40ポンド (各2ポンド刻み)



WNS DELTA C2
本体価格 ¥35,200 (税込)
【特長】 フォームコア/UDカーボン
【サイズ】 ショート、ミディアム、ロング、各24～40ポンド (各2ポンド刻み)



**WIN&WIN
WINEX リム**
本体価格 ¥74,800 (税込)
【特長】 引き心地の柔らかいフォームコアリムの定番ハイブリッドフォーム/ハイモジュラスカーボン
【サイズ】 ショート、ミディアム、ロング:28～48ポンド (各2ポンド刻み)



**HOYT RCRV
ポディウム リム**
本体価格 ¥66,000 (税込)
【特長】 コストパフォーマンスの良いウッドコア/カーボンリム。競技志向の初～中級者向けモデルです。
【サイズ】 ショート、ミディアム、ロング:20～36ポンド (各2ポンド刻み)
【ハンドル規格】 フォーミュラ/グランプリ



**HOYT RCRV
コンプ リム**
本体価格 ¥41,800 (税込)
【特長】 引きやすさを重視したウッドコアリム。これから競技を始めるビギナー向けモデルです。
【サイズ】 ショート、ミディアム、ロング:20～36ポンド (各2ポンド刻み)



**WNS
エクスプローラー-DX**
本体価格 ¥20,900 (税込)
【特長】 アルミニウム合金鍛造/クリッカーエクステンション付/ILF方式/ティラー調整機構
【サイズ】 H21 H25 RH/LH
【重量】 H21 1,060g H25 1,120g

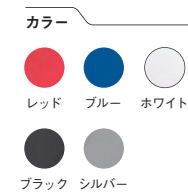

**WNS
エクスプローラー-W1**
本体価格 ¥20,900 (税込)
【特長】 ウッドコア/ガラスファイバー
【サイズ】 ショート、ミディアム、ロング、各16-38ポンド



**SAMICK
ポラリスハンドル**
本体価格 ¥14,300 (税込)
【特長】 ラミネーテッドウッド製ハンドル/クラブやレンジでの使用に最適
【サイズ】 54" (ジュニア)、62"、66"、68"



**SAMICK
ポラリスリム**
本体価格 ¥12,100 (税込)
【サイズ】 54"/12～20ポンド (ジュニア) 62"/14～32ポンド 66"/16～30ポンド 68"/16～30ポンド

HOYT GMX3

●ストリングテンション テクノロジー

リムの引き感をカスタマイズできる機構。ダブテイルセンター調整ブロックに搭載されたリムロッカーの位置を変えることで、ドロウイングした時のFX曲線(リムの強さの変化の仕方)の線形を可変することができます。リムロッカーの調整は3段階で、取り付け位置によりFX曲線の線形を可変させるため、再現性が高いシステムとなっています。

●ポジション#1(外側)

最もパフォーマンス重視の仕様。ストリングテンションが最も高いセッティング。緊張が高まりアドレナリンの影響下で積極的な攻めのクリッカーコントロールを容易にします。

●ポジション#2(中間)

ハイブリッド仕様。パフォーマンスとスムーズなドロウイングの両立。

●ポジション#3(内側)

最もスムーズなドロウイング仕様。ストリングテンションが最も低いセッティング。同じリムを使用した場合、クリッカーを切る過程の、特に最後の1-2ミリが最もなめらかに感じられる仕様です。

●ベアボウ用ウエイト、ベアボウバータチューンプレート、ベアボウグリップ(全て別売)などを搭載可能。

HOYT GMX3

本体価格 ¥209,000(税込)

【付属】 バータチューンクリッカープレート2種、調整用レンチ

【サイズ】 H25/RH, LH
【重量】 1,329g

HOYT GMX3 ハンドルカラー



ツイステッド グリーン



HOYT ベアボウグリップ

本体価格 ¥5,500(税込)

【特長】 より角度を低くしたいアーチャーのために設計された口ウグリップ。ソフトタッチな素材なので、手にフィットしつつ不快感がありません。

【互換性】 エクシード、GMX3、フォーミュラXD

【サイズ】 RH, LH
【カラー】 ブラック



HOYT ベアボウバータチューンプレートキット

本体価格 ¥14,300(税込)

1/8インチ高さの違う2種類のバータチューンプレート。インドアセットアップからアウトドアセットアップへの変更がより便利に。

【互換性】 バータチューンテクノロジーを搭載したすべてのHOYT製品



HOYT アジャスタブルベアボウウエイト

本体価格 ¥26,400(税込)

ウエイト調整可能なベアボウウエイトシステム。付属のウエイトリングとベースモジュールを使用し、20oz、30oz、40ozのウエイト設定が可能。ベースモジュールには制振剤が含まれており、振動を軽減します。

【重量】 20oz、30oz、40ozに設定可能



HOYT XD/GMX3 リムポケットウエイト

本体価格 ¥8,800(税込)

フォーミュラXD、GMX3で使用可能なリムポケットウエイト。ベアボウでの使用や、重さによって弓を安定させたい方、上下で重さを変えたい方におすすめです。上下各2個ずつ(最大4個)まで取り付け可能。



Mybo マイカン

本体価格 ¥198,000(税込)

【特長】 ベアボウ専用ハンドル。ベアボウ専用設計により形状、バランス、質量、フレックスを最適化。サイト取付穴はありません。ペイントはセラコートフィニッシュ。別売りのマスターウエイト(350g)を内蔵できます。

【サイズ】 H25
【重量】 1,650g

Mybo マイカン ハンドルカラー



デザート サンド

Mybo マイカンベアボウハンドルウエイト

本体価格 ¥26,400(税込)

【特長】 マイカンハンドル専用のベアボウウエイト。カラーラインナップが豊富。

【重量】 350g



KINETIC ELEZO ^{NEW}

本体価格 ¥99,000(税込)

【特長】 KINETICのベアボウハンドル。6061アルミニウムで剛性を向上しウッドグリップ、330gのライザーウエイトが付属。(黒)

【サイズ】 H25/RH, LH
【重量】 1,350g

カラー



KINETIC ELEZO アルミウエイト 330g ^{NEW}

本体価格 ¥8,250(税込)

【特長】 ELEZO専用のアルミウエイト

【重量】 330g
【カラー】 ブルー、レッド、スモーク、カッパー、グリーン、ターコイズ、オレンジ、ブロンズ、パープル



HOYT スーパーレスト

本体価格 ¥385(税込)

【特長】 柔らかく矢の飛びに影響が少ないプラスチック製レスト

【サイズ】 RH, LH



AAE フリーフライトレスト

本体価格 ¥19,800(税込)

【特長】 マグネット式の高機能レスト。ベアボウにお勧め

【サイズ】 RH, LH
【カラー】 ブラック



ZNIPER アローレスト

本体価格 ¥19,800(税込)

【特長】 ベアボウ用の高性能フォルムアウエイレスト

【サイズ】 RH, LH
【カラー】 ブラック



SHIBUYA DXプランジャー

本体価格 ¥4,620(税込)

【特長】 シリンダー内部の特殊加工によりスムーズなクッション動作を実現。調整用レンチ、予備スプリング、テフロンチップ付属

【サイズ】 ネジサイズ: 5/16

カラー



ブラック ガンメタル ブルー レッド



BEITER プランジャー

本体価格 ¥27,500(税込)

¥30,800(税込)

(限定カラー)

【特長】 マイクロクリック調整式/調整用レンチ、スバナ、予備スプリング、メタルチップ付

【サイズ】 ネジサイズ: 5/16

カラー



限定カラー



グリーン オレンジ パープル



SVL ブロードバンドリムセーバー

本体価格 ¥3,520(税込)

【特長】 2個セット
【サイズ】 直径42mm
【カラー】 ブラック、ブルー、グリーン、パープル、ピンク、レッド、オレンジ、イエロー



LEVEN バックドインカー Aボム

本体価格 ¥5,500(税込)

【特長】 硬質樹脂使用
【重量】 48g
【サイズ】 ネジサイズ: 5/16



SVLブロードバンドスタビライザーエンハンサー

本体価格 ¥4,400(税込)

【特長】 スタビライザーの振動、騒音、手に伝わる衝撃を軽減。ネジ径5/16インチのスタビライザー/ブッシングに使用可能。
【重量】 42g
【サイズ】 ネジサイズ: 5/16



Black Mamba T2タブ

本体価格 ¥15,400(税込)

【特長】 ワンサイズ展開。プレートはXSサイズ相当、コードバンはXLサイズ相当。好みに合わせてカットして使用します。

【サイズ】 RH



Black Mamba T3タブ

本体価格 ¥15,400(税込)

【特長】 ワンサイズ展開。ストリングウォークしやすくように1/16インチの間隔で目盛りをレーザー刻印。ストラップをプレートの下部から出すか、上部から出すかの2つのポジションが設定できます。コードバンはXLサイズ相当、好みに合わせてカットして使用します。

【サイズ】 RH



ZNIPER ベアボウタブ

本体価格 ¥26,400(税込)

【サイズ】 S/M/L/XL



サイモンフェアウェザー ベアボウ プロタブ

本体価格 ¥9,900(税込)

【特長】 左右兼用/ベアボウタブリング(別売)とセットで使用します。

【サイズ】 S, L



サイモンフェアウェザー ベアボウタブリング

本体価格 ¥5,500(税込)

【特長】 サイモンフェアウェザーベアボウタブとセットで使用/固定の異なるリングをラインアップ

【サイズ】 17, 18, 19, 20, 21, 22



SHERWOOD ベアボウタブ

本体価格 ¥6,435(税込)

【サイズ】 S, M, L



ULTIMA RC PRO G2

TARGET RECURVE SIGHT

SHIBUYA アルティマRC PRO G2 サイト

本体価格 ¥79,200(税込)

【特長】 RCサイトの最高峰ULTIMA RC PROがさらなる進化を遂げて登場。新設計のポリゴナルエクステンション、エレベーション下部ダイヤル、SHIBUYA最高精度の精密調整ピッチなど、細部にまで磨きかけた新モデルです。表彰台の頂点を目指す、すべての人のために生まれました。

【重量】 236g



新型ポリゴナルエクステンション G2

全面刷新されたカーボン製ポリゴナルエクステンション。背面のリッジを排除しつつねじれ剛性を維持することで、サイトの位置をハンドルに近づけ、トルクを抑制します。

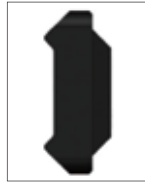

ガンメタル
シルバー

ブルー

レッド

超精密ネジ構造による0.038mmの調整

これまでのアルティマサイトでは、1クリックあたり0.002インチの調整を可能にしてきましたが、近年のコンパウンドアーチャーやターゲット競技のスコアの上昇に伴い、さらに精密な調整を求める声がありました。新モデルでは昇降・左右調整に32ピッチネジを採用。1クリックあたりわずか0.00156インチ(0.038mm)の超微調整を実現しました。競技レベルの最先端で求められる厳密な照準合わせに対応します。

ZPE機構 (Zero Play Effect) 機構

SHIBUYA独自のバックラッシュ軽減機構 ZPE が、コンパウンド用CPX/CP PROシリーズに続き、ついにULTIMA RCIV と RC PRO G2 に採用。ZPEは、メインブロックとロックブロックの隙間を排除し、遊びのない、よりダイレクトな調整感を提供します。

サイトテーブルプレート

両サイドにサイトテーブル用のプレートを取付けるためのカットアウトを設けています。等間隔の目盛り入りプレートとサイトチャート用のプランクプレートが標準装備されており、選手の好みや競技スタイルに合わせて左右両側に取付け可能です。



サイトピンストッパー

工具を使わずに解除が可能なサイトピンストッパーを採用。圧倒的な操作性の向上により調整時間を大幅に短縮。余裕のあるシューティングを提供します。



新型エクステンション固定システム

新設計のマウントを採用し、クリックボールによってエクステンションバーの調整がより簡単になりました。ULTIMA PROサイトから継承した大口径ノブでは、エクステンションを押しやる接地面積も大きいので長時間のシューティングでも緩まない固定システムとなっています。

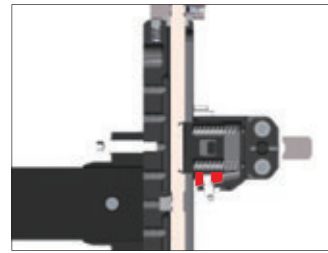

ULTIMA RC IV

TARGET RECURVE SIGHT

SHIBUYA アルティマRC IV

本体価格 ¥57,200(税込)

【特長】 世界に誇るリカーブサイトの定番モデルが新機能を携えバージョンアップ。好評のサイトピンノブストッパーやサイトプレートはそのまま、SHIBUYA最高精度の精密調整ピッチ、操作性を高める下部ダイヤルやZPEシステムなどの新機能が搭載されています。

【重量】 215g



DUAL CLICK

TARGET RECURVE SIGHT

SHIBUYA デュアルクリック サイト

本体価格 ¥27,500(税込)

【特長】 1999年の発表以来のロングセラーモデルがモデルチェンジ。調整機構の改良を実施しスムーズなクリック調整を実現。新アルミエクステンションの採用で前後方法の調整幅も向上。使い勝手を求めた高品質なエントリーモデルです。

【重量】 195g

【サイズ】 9"



上下左右クリック調整

カラー

ブラック

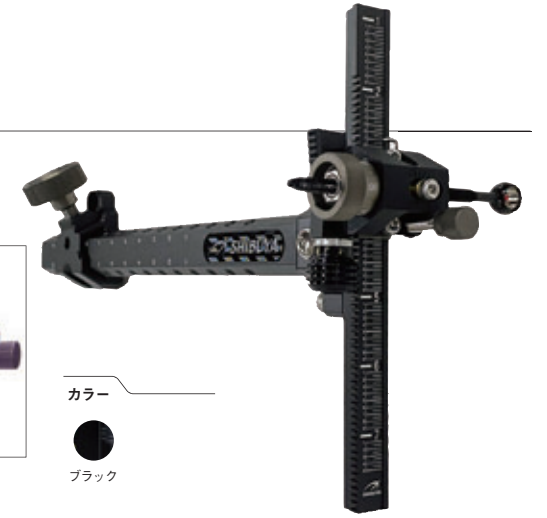

SHIBUYA アルティマ カーボンエクステンション

本体価格 6インチ ¥23,100(税込) 9インチ ¥24,200(税込)

【サイズ】 6"・9"



SHIBUYA サイトケース

本体価格 ¥3,300(税込)



ビギナーズサイト BEGINNER'S SIGHTS

CARTEL Kサイト

本体価格 ¥7,150(税込)

【特長】 上下・左右調整可能
【サイズ】 RH



AVALON TYROサイト

本体価格 ¥3,850(税込)

【特長】 上下・左右調整可能/左右兼用



CARTEL サイドサイト

本体価格 ¥1,650(税込)

【特長】 上下・左右調整可能/左右兼用



サイトピン SIGHT PINS

SHIBUYA 光ファイバーサイトピン

本体価格 ¥4,400(税込)

【特長】 TRUGLO社製ファイバーピン採用/集光性・柔軟性・耐久性/8-32標準ネジサイズ/WA認可

【サイズ】 直径7mm、直径12mm
【カラー】 レッド、グリーン



ファイバー:グリーン ファイバー:レッド

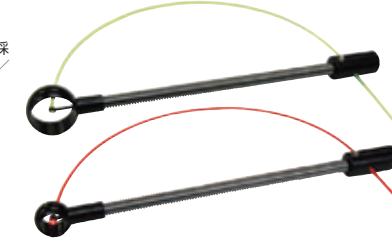

SHIBUYA サイトピン

本体価格 ¥1,760(税込)

【特長】 8-32 標準ネジサイズ
【サイズ】 直径7mm



AXCEL カーヴRXF リカーブサイトピン

本体価格 ¥23,100(税込)

【特長】 Oリング/アバチュアディスク/8-32 標準ネジサイズ
【サイズ】 ファイバーリングピン0.029"、0.019"
【カラー】 ブラック/ファイバー:レッド、グリーン



AVALON TEC ONE リカーブスコープ

本体価格 ¥3,630(税込)

【特長】 ハウジング14mmのファイバーサイトピン/ Oリング付属/8-32標準ネジサイズ
【サイズ】 ファイバーサイズ: .019
【カラー】 ファイバーカラー:レッド、グリーン



BEITER サイトトンネル

本体価格 ¥3,630(税込)

【特長】 交換可能なインサート/8-32 標準ネジサイズ
【サイズ】 8mm用、12mm用
【カラー】 ブラック、クリア

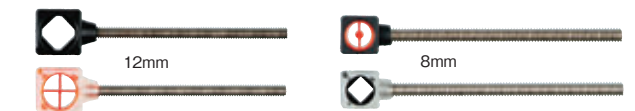

CARTEL サイトピン

本体価格 ¥550(税込)

【特長】 8-32 標準ネジサイズ
【サイズ】 8mm
【カラー】 ブラック



SHREWD VentXリカーブスコープ

本体価格 ¥33,000(税込)

【特長】 豊富なカスタマイズができる高性能サイトピン。無倍率レンズ、ドット、ファイバー、サンシェイドに対応。/8-32標準ネジサイズ
【サイズ】 ファイバーピンサイズ: .019、.029
【カラー】 ブラック、レッド、ブルー、オレンジ
【重量】 13.2g



BEITER サイトトンネルインサート

本体価格 ¥440(税込)

【サイズ】 8mm用、12mm用
【カラー】 ブラック、レッド、グリーン、オレンジ、クリア



ULTIMA RECURVE REST

SHIBUYA アルティマ リカーブレスト

本体価格 ¥5,280(税込)

【特長】 デュアルマグネットによる復元力と再現性/上下・開き角度の調整が可能/ CNCマシンによる精密切削加工/調整用六角レンチ、スベア両面接着シート付
【サイズ】 RH, LH



SHIBUYA アルティマ リカーブレストピン

本体価格 ¥1,100(税込)

【特長】 アルティマ リカーブレスト用レストピン。磨耗に強いDLC(Diamond Like Carbon)コーティング採用/オフセットデザイン



SHIBUYA アルティマ リカーブレストスベアテープ

本体価格 ¥220(税込)

【特長】 アルティマ リカーブレスト用スベア両面テープ



HOYT スーパーレスト

本体価格 ¥385(税込)

【特長】 柔らかく矢の飛びに影響が少ないプラスチック製レスト
【サイズ】 RH, LH



HOYT ハンターレスト

本体価格 ¥385(税込)

【特長】 頑丈な造りのプラスチック製レスト
【サイズ】 RH, LH



SHIBUYA DXプランジャー

本体価格 ¥4,620(税込)

【特長】 シリンダー内部の特殊加工によりスムーズなクッション動作を実現。調整用レンチ、予備スプリング、テフロンチップ付属
【サイズ】 ネジサイズ: 5/16



BEITER プランジャー

本体価格 ¥27,500(税込)
¥30,800(税込)
(限定カラー)

【特長】 マイクロクリック調整式/調整用レンチ、スパナ、予備スプリング、メタルチップ付
【サイズ】 ネジサイズ: 5/16



WIAWIS マイティプランジャー

本体価格 ¥25,300(税込)

【特長】 強度の高いステンレス製プランジャー/調整用スプリング5種、スベアチップ付属。
【サイズ】 ネジサイズ: 5/16

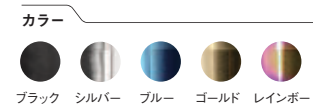

SHIBUYA MPlenチ

本体価格 ¥4,620(税込)

【特長】 SHIBUYA PRIMUSやSHIBUYA VANQUISHスタビライザーの締め付け、SHIBUYAディスクウエイト着脱に対応したスパナレンチ。反対側はSHIBUYA DXプランジャー、BEITERプランジャー締め付けに対応しています。

【付属品】 締め付け痕防止フェルト、レンチピン (SHIBUYA ディスクウエイト脱着用)



BEITER プランジャースパナ

本体価格 ¥660(税込)

【カラー】 イエロー(標準)、オレンジ(ウインドウ部が厚いハンドル向け)



PRIMUS CUSTOM-TUNED ELASTIC MODULUS



SHIBUYA PRIMUSスタビライザー

本体価格 ¥41,800(税込)

【特長】 超高弾性90tカーボンと独自の振動減衰材コンポジット技術が融合した、高性能スタビライザー。外部の要因に対して優れた耐性を発揮する14mm口径のこのスタビライザーは、高い剛性と驚異的な振動減衰性能を高次元で実現しています。

【重量】 26インチ/約137g、28インチ/約145g、30インチ/約151g
【サイズ】 直径14mm/5/16-5/16
【カラー】 マットブラック



SHIBUYA PRIMUSサイドロッド

本体価格 ¥26,400(税込)

【特長】 超高弾性90tカーボンと独自の振動減衰材コンポジット技術が融合した、高性能スタビライザー。

【重量】 11インチ/約75g、12インチ/約78g、15インチ/約88g
【サイズ】 直径14mm/5/16-5/16
【カラー】 マットブラック



SHIBUYA PRIMUSエクステンダー

本体価格 ¥18,700(税込)

【特長】 高弾性カーボンを採用した高剛性エクステンダー。エクステンダー両端のプッシングをカーボンパイプの中でアルミ合金製コネクティングロッドで連結するダイレクトリンク構造。

【重量】 3インチ/約48g、4インチ/約54g、5インチ/約60g
【サイズ】 直径18mm/5/16-5/16
【カラー】 マットブラック



SHIBUYA GHOSTダンパー-32

本体価格 ¥4,400(税込)

【特長】 複数の素材と硬度のゴムを繰り返しテストし選ばれた反発係数の低い特殊なゴム素材を採用。SHIBUYAスタビライザーに完璧にフィットし速やかな振動減衰を実現しました。

【サイズ】 ネジサイズ: 1/4



SHIBUYA スタビライザーバッグ

本体価格 ショート ¥1,760(税込)/ロング ¥1,980(税込)

【特長】 センタースタビライザー用/サイドロッド用

SHIBUYA VERSA



SHIBUYA VERSA センターロッド

本体価格 ¥22,000(税込)

【特長】 ミドルクラススタビライザーとして、人気があったカルノスタビライザーの後継モデル。程よい柔らかさを持ち、高ボンドの弓でももちろん、低ボンドの弓でも振動減衰性が高い/軽量なため、幅広いセッティングに対応可能/ウエイト2個付属/収納スリーブ付

【重量】 28": 129g/26": 123g
【サイズ】 直径18mm/ネジサイズ: 5/16-1/4
【カラー】 マットブラック、ホワイト



SHIBUYA VERSA サイドロッド

本体価格 ¥13,200(税込)

【特長】 程よい柔らかさを持ち、高ボンドの弓でももちろん、低ボンドの弓でも振動減衰性が高い/軽量なため、幅広いセッティングに対応可能/ウエイト1個付属/収納スリーブ付

【重量】 12": 73g 11": 71g 10": 69g
【サイズ】 直径18mm/ネジサイズ: 5/16-1/4
【カラー】 マットブラック、ホワイト



SHIBUYA VERSA エクステンダー

本体価格 ¥9,900(税込)

【特長】 高剛性カーボン/ダイレクトリンク構造
【重量】 5": 59g 4": 53g 3": 48g
【カラー】 マットブラック、ホワイト
※3インチはマットブラックのみ

WIN&WIN WIAWIS ACS LX



WIN&WIN WIAWIS ACS LXロング
本体価格 ¥57,750(税込)

【特長】 WIAWIS独自のカーボンパターンとテーパー構造により、シューティング時の振動と衝撃を軽減。
【重量】 32":176g/30":171g/28":168g/26":165g
【サイズ】 ネジサイズ:5/16-1/4
【カラー】 ブラック、カメレオンミスティックホワイト、パールサンイエロー、ブリリアントブルー、レミントンレッド

WIN&WIN WIAWIS ACS LX ショート
本体価格 ¥28,600(税込)

【特長】 WIAWIS独自のカーボンパターンとテーパー構造により、シューティング時の振動と衝撃を軽減。
【重量】 15":86g/14":84g/12":80g/11":77g/10":74g
【サイズ】 ネジサイズ:5/16-1/4
【カラー】 ブラック、カメレオンミスティックホワイト、パールサンイエロー、ブリリアントブルー、レミントンレッド

WIN&WIN WIAWIS ACS LX エクステンダー
本体価格 ¥20,900(税込)

【特長】 WIAWIS独自のカーボンパターンとテーパー構造により、シューティング時の振動と衝撃を軽減。
【重量】 6":70g/5":65g/4":60g/3":35g
【サイズ】 ネジサイズ:5/16-1/4
【カラー】 ブラック

WIN&WIN WIAWIS ACS EL



WIN&WIN WIAWIS ACS EL ロング
本体価格 ¥55,000(税込)

【特長】 グラフェンフォームコア構造/両端テーパーチューブ使用で剛性を実現
【重量】 32":176g/30":171g/28":168g/26":165g
【サイズ】 直径14.6mm/ネジサイズ:5/16-1/4
【カラー】 ブラックレッド、ブラックゴールド、レミントンレッド、ブルー、ホワイト

WIN&WIN WIAWIS ACS EL ショート
本体価格 ¥27,500(税込)

【特長】 グラフェンフォームコア構造/両端テーパーチューブ使用で剛性を実現
【重量】 15":86g/14":84g/12":80g/11":77g/10":74g
【サイズ】 直径14.6mm/ネジサイズ:5/16-1/4
【カラー】 ブラックレッド、ブラックゴールド、レミントンレッド、ブルー、ホワイト

WIN&WIN WIAWIS ACS EL エクステンダー
本体価格 ¥19,800(税込)

【特長】 グラフェンフォームコア構造/両端テーパーチューブ使用で剛性を実現
【重量】 6":70g/5":65g/4":60g/3":55g/2":58g
【サイズ】 直径14.6mm/ネジサイズ:5/16-5/16
【カラー】 ブラックレッド、ブラックゴールド、レミントンレッド、ブルー、ホワイト ※2"はブラック、ゴールド、シルバー、レインボウ

WIN&WIN WIAWIS ACS15



WIN&WIN WIAWIS ACS15 ロング
本体価格 ¥55,000(税込)

【特長】 グラフェンフォームコア構造/両端テーパーチューブ使用で剛性を実現
【重量】 32":230g/30":220g/28":210g/26":200g
【サイズ】 ネジサイズ:5/16-1/4
【カラー】 カーボンブラック、ホワイトゴールド、パーガンディーレッド、インディゴブルー、グラファイトシルバー、ブラックゴールド

WIN&WIN WIAWIS ACS15 ショート
本体価格 ¥27,500(税込)

【特長】 グラフェンフォームコア構造/両端テーパーチューブ使用で剛性を実現
【重量】 15":125g/14":124g/12":115g/11":112g/10":109g
【サイズ】 ネジサイズ:5/16-1/4
【カラー】 カーボンブラック、ホワイトゴールド、パーガンディーレッド、インディゴブルー、グラファイトシルバー、ブラックゴールド

WIN&WIN WIAWIS ACS15 エクステンダー
本体価格 ¥19,800(税込)

【特長】 グラフェンフォームコア構造/両端テーパーチューブ使用で剛性を実現
【重量】 6":100g/5":90g/4":80g/3":65g
【サイズ】 ネジサイズ:5/16-5/16
【カラー】 カーボンブラック、ホワイトゴールド、パーガンディーレッド、インディゴブルー、グラファイトシルバー、ブラックゴールド

WIN&WIN HMC プラス



WIN&WIN HMC プラス ロング
本体価格 ¥19,800(税込)

【特長】 オールカーボン/軽量/ウエイト3個付
【重量】 30":122g/28":116g/26":111g
【サイズ】 直径18.6mm
【カラー】 カーボンブラックマット、ブラックゴールド、ブラック、レッド、ブルー、ホワイト

WIN&WIN HMC プラス ショート
本体価格 ¥11,550(税込)

【特長】 オールカーボン/軽量/ウエイト2個付
【重量】 12":89g/11":84g/10":80g
【サイズ】 直径18.6mm
【カラー】 カーボンブラックマット、ブラックゴールド、ブラック、レッド、ブルー、ホワイト

WIN&WIN HMC プラス エクステンダー
本体価格 ¥8,800(税込)

【特長】 オールカーボン/軽量
【重量】 6":80g/5":75g/4":65g/3":50g
【サイズ】 直径18.6mm
【カラー】 カーボンブラックマット、ブラックゴールド、ブラック、レッド、ブルー、ホワイト

SHREWD インデックスライト スタビライザー



SHREWD インデックスライト スタビライザー
本体価格 ¥58,300(税込)

【特長】 外径.500"スタビライザーの側面にある溝の配置位置によって剛性を変化させることができる。溝を側面に配置=剛性アップ。溝を上下に配置=よりダイナミックなフィーリングに。
付属: マスダンバーシステム、1オンスサスペンションタンクステンウエイト×1、3オンスサスペンションタンクステンウエイト×1、ネジ式サスペンションダンパー×1、ダンパーリング×2、1オンススレッドタンクステンウエイト×2、5/16"ネジ(長さ:3")1/16"六角レンチ、予備ロックネジ
【サイズ】 28"、30" ネジサイズ5/16-5/16

SHREWD インデックスライト サイドスタビライザー

【特長】 外径.500" 付属: マスダンバーシステム、1オンスサスペンションタンクステンウエイト×1、3オンスサスペンションタンクステンウエイト×1、ネジ式サスペンションダンパー×1、ダンパーリング×2、1オンススレッドタンクステンウエイト×2、5/16"ネジ(長さ:3")1/16"六角レンチ、予備ロックネジ
【サイズ】 12"、14"、15" ネジサイズ5/16-5/16

SHREWD リカーブスタビライザー



SHREWD リヴェル スタビライザー
本体価格 ¥38,500(税込)

【特長】 ウルトラハイモジュラスカーボン使用/専用ウエイト2個、ドインカーAボム付
【重量】 30":120g/28":116g
【サイズ】 直径12.7mm/ネジサイズ:5/16-5/16

SHREWD リヴェル サイドロッド
本体価格 ¥22,000(税込)

【特長】 ウルトラハイモジュラスカーボン使用/専用ウエイト2個、ドインカーAボム付
【重量】 14":85g/12":81g
【サイズ】 直径12.7mm/ネジサイズ:5/16-5/16

SHREWD REX エクステンダー
本体価格 ¥11,000(税込)

【特長】 ウルトラハイモジュラスカーボン使用/Vバー傾き調整機構搭載
【重量】 5":95g/4":81g
【サイズ】 ネジサイズ:5/16-5/16

RAMRODS ULTRA V4 スタビライザー



RAMRODS ULTRA V4 スタビライザー

本体価格 タングステン: ¥74,800(税込)
スタンダード: ¥66,000(税込)

【特長】 軽量で剛性の高い小口径スタビライザー。根本14.2mm~先端11.1mmのテーパー構造。タングステンモデルはタングステンダンピングパウダーにより内部重量を増加させ振動を減少させます。/受注発注
【重量】 【タングステン】 27"206g、30"212g、33"223g
【スタンダード】 27"121g、30"127g、33"138g
【サイズ】 ネジサイズ5/16

RAMRODS ULTRA V4 サイドロッド

本体価格 タングステン: ¥41,800(税込)
スタンダード: ¥34,100(税込)

【特長】 軽量で剛性の高い小口径スタビライザー。根本12.7mm~先端11.1mmのテーパー構造。タングステンモデルはタングステンダンピングパウダーにより内部重量を増加させ振動を減少させます。/受注発注
【重量】 【タングステン】 12"158g、13.5"161g、15"164g
【スタンダード】 12"73g、13.5"76g、15"79g
【サイズ】 ネジサイズ5/16

AVALON TEC ONEスタビライザー



AVALON TEC ONEスタビライザー NEW
本体価格 ¥14,300(税込)

【特長】 ハイモジュラスカーボン/ウエイト、ダンパー付
【サイズ】 28"、26" 直径18mm
【カラー】 シルバー

AVALON TEC ONEサイドロッド NEW
本体価格 ¥7,700(税込)

【特長】 ハイモジュラスカーボン/ウエイト、ダンパー付
【サイズ】 12"、10" 直径18mm
【カラー】 シルバー

AVALON TEC ONEエクステンダー NEW
本体価格 ¥4,950(税込)

【特長】 ハイモジュラスカーボン
【サイズ】 5"、4"、3" 直径18mm
【カラー】 シルバー

WNS SATスタビライザー NEW



本体価格 ¥7,700(税込)

【特長】 カーボン/ウエイト、ダンパー付
【サイズ】 26"
【カラー】 ブラック

ウエイト WEIGHTS

SHIBUYA ウエイト

本体価格 ¥1,320(税込)
【特長】 ステンレスウエイト
【重量】 キャップ:40g/直径20mm/長さ16mm
フラット:32g/直径20mm/長さ14mm
【サイズ】 ネジサイズ:1/4



SHIBUYA ディスクウエイト

本体価格 1オンス:¥1,650(税込)
2オンス:¥2,200(税込)
4オンス:¥2,750(税込)
7オンスセット:¥6,050(税込)
【特長】 ウエイトに4か所穴が開いており、MP.レンチを使用して脱着することが可能。
付属品(7オンスセットのみ付属): 1インチと1/2インチの5/16全ネジ(固定用ネジ)
【サイズ】 ネジサイズ5/16

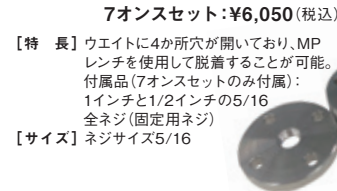

EASTON フラットバリウエイト

本体価格 1オンス:¥2,750(税込)
2オンス:¥4,180(税込)
4オンス:¥5,500(税込)
【特長】 コンツアー、ハルシオン用ディスクウエイト
【サイズ】 ネジサイズ:5/16
【カラー】 シルバー、ブラック

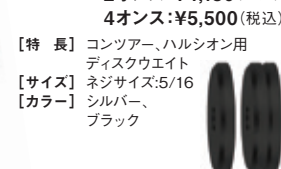

WIN&WIN WIAWIS ACS LXウエイト

本体価格 ¥2,640(税込)
【サイズ】 ネジサイズ1/4
【カラー】 ブラック



WIN&WIN WIAWIS S21 ウエイト

本体価格 ¥1,980(税込)
【重量】 キャップ:46g/フラット:25g/ボトム:46g
【サイズ】 ネジサイズ:1/4
【カラー】 グロウシーブラック



WIN&WIN ウエイト

本体価格 ¥1,320(税込)
【重量】 ヘッド:40g/フラット:25g
【サイズ】 ネジサイズ:1/4



LEVEN ドインカー 4-2-1ウエイト

本体価格 1オンス:¥1,650(税込) 2オンス:¥3,300(税込)
4オンス:¥4,950(税込) 4-2-1セット:¥10,450(税込)
【特長】 枚数を増やしても長さの変化が少ないディスクタイプ
【重量】 7oz (1oz+2oz+4ozのセット)
【サイズ】 ネジサイズ:1/4



BEITER オリング

本体価格 ¥198(税込)
【サイズ】 ネジサイズ:5/16:1mm、2mm/ネジサイズ:1/4:1mm、2mm



VARIS

SHIBUYA VARIS アジャスタブル Vバー **NEW**

本体価格 ¥19,800(税込)

【重量】191g(ボルト含む)
【サイズ】可変式
【カラー】ブラック



SHIBUYAから希望のアジャスタブル(可変式)Vバーが登場!

VARISは、アジャスタブルVバーに求めるカスタマイズ性・再現性・安定性を追い求めました。

Vバー本体とQD(クイックディスコネクト)の接続部には、ナイロンボールと溝によるクリックロック機構を採用。ボールが溝にはまることで、しっかりとした固定とストレスフリーな着脱を両立し、若干の緩みでもQDピンの浮きが発生しにくい構造になっています。また、従来のQDと異なり、QDピンを三角柱をベースとすることでロック時の接地面積を増加させました。これにより、緩みにくさとスタビライザー装着時の真直度が高められています。

右側(VARISロゴ側)のボルトには逆ねじ構造を採用し、一度締めれば緩みにくく、安定した使用感を実現しました。さらに、5度刻みの角度メモリにより、より細やかで正確なポジション調整が可能です。フックタイプのVバーボルトが確実に安心感のある締め付けをサポートします。



PRIMUS

CUSTOM-TUNED ELASTIC MODULUS

SHIBUYA PRIMUS Vバー

本体価格 ¥9,350(税込)

軽量Vバーの定番【カルノVバー】が、さらに進化した後継モデル。従来よりもワイドなボディに改良され、アンカリング時の安定感が大幅に向上しました。美しい多角面フォルムを保ちながら、SAボルトを含めてもわずか47gという驚きの軽量設計に。この軽さによって、長時間の使用でも選手への負担を軽減し、スタビライザーの選択幅が広がり、より繊細なバランス調整が可能となっています。SAボルトは新たにフックタイプで確実に安心な締め付けを実現。機能性と使いやすさを兼ね備えたこのモデルは、初心者からトップアスリートまで、幅広いユーザーに最適です。



【重量】47g(ボルト含む)
【サイズ】40度、45度×0度
【カラー】ブラック



SHIBUYA PRIMUS Vバーボルト

本体価格 ¥3,850(税込)

【特長】超高強度アルミニウム合金/12mm以上のネジ仕様のスタビライザーには対応していません。
【カラー】ブラック

SHREWD アトラス Vバー

本体価格 ¥29,700(税込)

【特長】上下左右調整可能/テーパーとクランプを合わせた堅固なロック機構を搭載/クイックディスコネクト採用。

【重量】229g
【カラー】マットブラック



AXCEL トライロック アジャスタブルVバーマウント

本体価格 ¥38,500(税込)

【特長】サイドロッドの角度調整可能な可変式Vバー。トライロックテクノロジーとアンカークリップロックシステムにより、設定した角度に確実に固定されます。マウント本体が動かないロードロックを搭載。センターロッククイックディスコネクト内蔵
【重量】260g(ボルト含む)



WIN&WIN WIAWIS CX-AD Vバー

本体価格 ¥37,400(税込)

【特長】上下左右調整可能/カーボン製アジャスタブルVバー
【重量】175g
【カラー】カーボンマット、カーボングロッシェー



WIN&WIN WIAWIS CX-a カーボンVバー

本体価格 ¥17,600(税込)

【特長】カーボン製
【重量】130g
【サイズ】40度、45度
【カラー】カーボンマット、カーボングロッシェー



WIN&WIN WIAWIS S21カーボン Vバー

本体価格 ¥16,500(税込)

【特長】カーボン製
【重量】120g
【サイズ】35度、40度、42度、45度/×0度
【カラー】カーボンマット、カーボングロッシェー



WIN&WIN スタンダード Vバー

本体価格 ¥8,250(税込)

【特長】アルミニウム製
【重量】100g
【サイズ】35度、40度、45度/×0度



AVALON NEW クラシックVバー **NEW**

本体価格 ¥4,950(税込)

【特長】アルミニウム製
【重量】75g
【サイズ】40度
【カラー】ブラック



WIN&WIN WIAWIS ACS-ST カーボンアッパー

本体価格 ¥24,200(税込)

【特長】重めのアッパーロッド。重さを求める向き
【重量】185g
【サイズ】長さ:120mm
ネジサイズ:5/16
ブラック、シルバー、ゴールド、レインボー
【カラー】



WIN&WIN WIAWIS ACS-EL カーボンアッパー

本体価格 ¥16,500(税込)

【特長】アッパー素材にグラフェンカーボン使用/マルチダンパー付
【重量】125g
【サイズ】ネジサイズ:5/16
ブラック、レッド、ブルー、レインボー
【カラー】



WIN&WIN WIAWIS ACS カーボンアッパー

本体価格 ¥15,400(税込)

【特長】カーボンバー、マルチダンパー、アルミボディ
【重量】125g
【サイズ】ネジサイズ:5/16
マットブラック、マットレッド、マットブルー、グロッシェーレインボー、グロッシェーゴールド、グロッシェーシルバー



LEVEN ドインカー フレックスドインカー

本体価格 ¥5,500(税込)

【特長】振動吸収素材
【重量】57.5g
【サイズ】ネジサイズ:5/16



AVALON テックX モジュレートダンパー1.5"

本体価格 ¥2,200(税込)

【特長】アッパー、カウンター用
【重量】49g
【サイズ】ネジサイズ:5/16
ブラック、ブルー、レッド、グリーン、オレンジ、パープル、シルバー
【カラー】



CARTEL アッパーロッド

本体価格 ¥3,080(税込)

【特長】ダンパー付
【重量】77g
【サイズ】ネジサイズ:5/16-1/4
【カラー】ブラック



SHIBUYA GHOSTダンパー40 **NEW**

本体価格 ¥4,840(税込)

【特長】発売から大好評の【GHOST】ダンパーから、待望の大型タイプ【SHIBUYA GHOST ダンパー 40】が登場。よりヘビーウエイト向けのモデルとして、GHOST 32よりも径を太くすることで最適な振動吸収が可能になりました。付属のスペーサーによってSHIBUYAのスタビライザー各モデルやディスクウェイトとの繋ぎ目のない統一感あるデザインが実現可能。ダンパーの外径は40mm、ネジ径は5/16となっており、リカーブはもちろん、ウエイトを多く搭載するコンパウンドにもおすすめです。

【付属品】5/16全ネジ、スペーサー
【重量】61g
【サイズ】ネジサイズ:5/16



SHIBUYA GHOSTダンパー32

本体価格 ¥4,400(税込)

【特長】複数の素材と硬度のゴムを繰り返しテストし選ばれた反発係数の低い特殊なゴム素材を採用。SHIBUYAスタビライザーに完璧にフィットし速やかな振動減衰を実現しました。

【重量】33.8g
【サイズ】ネジサイズ:1/4



LEVEN バックドインカー Aボム

本体価格 ¥5,500(税込)

【特長】硬質樹脂使用
【重量】48g
【サイズ】ネジサイズ:5/16



LEVEN ドインカー Aボム

本体価格 ¥5,500(税込)

【特長】振動吸収効果に優れた特殊素材
【重量】33g
【サイズ】ネジサイズ:1/4



LEVEN デインキードインカー

本体価格 ¥7,150(税込)

【特長】振動吸収効果に優れた特殊素材
【重量】14g
【サイズ】ネジサイズ:1/4



AXCEL KRYPTOS ARC

本体価格 ¥9,900(税込)

【特長】同一間隔に配置されたリブが振動を安定して分散・減衰
【重量】28.3g
【サイズ】ネジサイズ:5/16



WIN&WIN WIAWIS ADTダンパー

本体価格 ¥10,560(税込)

【特長】MACダンパーとダンパーカップを組み合わせた製品。ウエイトにより二次振動を抑制。MACダンパーをダンパーカップに締め込むほどダンパーが硬くなり、シューティング感覚と振動減衰が向上する。

【重量】70g
【サイズ】ネジサイズ:1/4



WIN&WIN WIAWIS マルチダンパー

本体価格 ¥9,020(税込)

【特長】特殊材質とダンパーの強度で、シューティング後の二次振動まで減衰します。
【重量】33g
【サイズ】1/4-5/16※ 1/4-5/16 変換ネジ付



WIN&WIN BWダンパーセット (ロング1+ショート2)

本体価格 ¥8,140(税込)

【特長】硬質樹脂使用
【重量】ロング:35g/ショート:22g
【サイズ】ネジサイズ:1/4



SHIBUYA GHOSTサイトダンパー **NEW**

本体価格 ¥4,400(税込)

【特長】SHIBUYA GHOSTダンパーシリーズのサイトダンパー。GHOSTダンパーの形状はそのままにサイト用の最適なサイズ感に。サイトの取りきれない微振動や、気になる音を軽減。※M4サイズのみ
【重量】1個約7g



LEVEN ピーウィードインカー

本体価格 ¥7,150(税込)

【特長】サイト用ダンパー
【重量】9g
【サイズ】M4:SHIBUYA対応
8-32:AXCEL・SURE LOC対応



SVL ブロードバンドリムセーバー

本体価格 ¥3,520(税込)

【特長】2個セット
【サイズ】直径42mm
【カラー】ブラック、ブルー、グリーン、パープル、ピンク、レッド、オレンジ、イエロー



クリッカー CLICKERS

BEITER クリッカー ブラックブレード
 本体価格 ¥3,190(税込)
 【サイズ】 ネジサイズ:6-32,M4 / ブレードサイズ:0.25



BEITER クリッカー
 本体価格 ¥2,860(税込)
 【サイズ】 ネジサイズ:6-32,M4 / ブレードサイズ:0.20,0.25,0.30
 【カラー】 ブラック、ホワイト

BEITER クリッカー KLタイプ
 本体価格 ¥3,190(税込)
 【特長】 ブレードが湾曲しているタイプ
 【サイズ】 ネジサイズ:6-32 / ブレードサイズ0.25
 【カラー】 ブラック



BEITER クリッカーキャップ
 本体価格 ¥550(税込)
 【特長】 スタンダードタイプ/ロングタイプ
 【カラー】 スタンダードタイプ:ブラック、ホワイト、グリーン、レッド / ロングタイプ:ブラック、ホワイト



WIN&WIN WIAWIS ARC クリッカー

本体価格 ¥7,480(税込)
 【特長】 カーボン製/アーチ型
 【サイズ】 ネジサイズ:6-32,M4
 【カラー】 ブラック、レッド、ブルー、シルバー、ゴールド



WIN&WIN WIAWIS ACS クリッカー

本体価格 ¥7,480(税込)
 【特長】 カーボン製
 【サイズ】 ネジサイズ:6-32,M4
 【カラー】 ブラック、シルバー、ブルー、レッド、ゴールド



WIN&WIN WIAWIS カラークリッカー

本体価格 ¥6,380(税込)
 【特長】 ステンレスクリッカー
 【サイズ】 ネジサイズ:6-32,M4
 【カラー】 本体:ブラック、シルバー、ゴールド、レインボー / チップ:ブラック、クリア



HASCO マルチアングルクリッカー

本体価格 ¥2,310(税込)
 【特長】 矢に対して垂直に近い位置でセット可能なデザイン
 【サイズ】 ネジサイズ:6-32



AAE エクステンションクリッカー

本体価格 ¥12,100(税込)
 【特長】 マグネット式 / サイトのエクステンションに取付けタイプ
 【カラー】 ブラック



GALAXY スリッカークリッカー

本体価格 ¥11,000(税込)
 【特長】 BEITER クリッカー標準装備/サイトエクステンションに取付けタイプ



ボウスタンド BOW STANDS

FIVICS オートマチックボウスタンド ロング
 本体価格 ¥23,300(税込)
 【重量】 680g
 【サイズ】 65cm



FIVICS オートマチックボウスタンド ショート
 本体価格 ¥18,920(税込)
 【重量】 573g
 【サイズ】 44cm



WIN&WIN WIAWIS カーボンボウスタンド
 本体価格 ¥41,800(税込)
 【特長】 弦へのダメージを最小限に抑えるモデル、スタンドヘッドは、より安定感のあるポジショニングのためにシリコン素材



WIN&WIN マルチボウスタンド
 本体価格 ¥10,450(税込)
 【特長】 ヘッド付け替えて2タイプの使用可能
 【サイズ】 スタンディング時 670mm(560g) / シットイング時 405mm(520g)
 【カラー】 ブラック、シルバー、ブルー、レッド



WNS S-AL ボウスタンド
 本体価格 ¥7,920(税込)
 【特長】 アルミ製のコンパクトな折り畳み式
 【重量】 400g
 【カラー】 ブラック、シルバー、ブルー、レッド

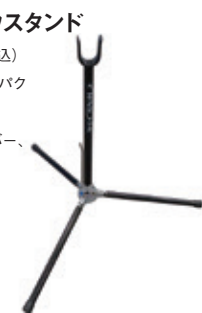

CARTEL MIDAS RX-10ボウスタンド
 本体価格 ¥11,000(税込)
 【特長】 アップライトタイプの折り畳み式 / 軽量カーボンパイプ
 【重量】 395g
 【カラー】 ブラック、ブルー、シルバー、レッド



CARTEL MIDAS105ボウスタンド
 本体価格 ¥6,600(税込)
 【特長】 スクリュータイプの折り畳み式
 【重量】 220g
 【カラー】 シルバー、ブルー、レッド、ブラック

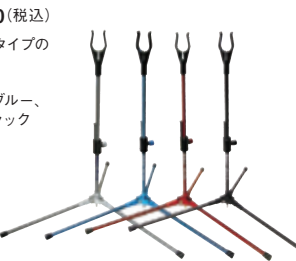

CARTEL RX-103ボウスタンド
 本体価格 ¥2,750(税込)
 【特長】 スクリュータイプの折り畳み式
 【重量】 422g
 【カラー】 ブルー、ホワイト

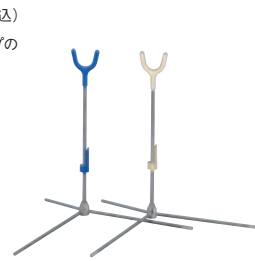

グリップ GRIPS

YONEX AC130 ウェットスーパー極薄グリップ
 本体価格 ¥418(税込)
 【特長】 0.4mm厚の極薄タイプ
 【サイズ】 幅25mm×長さ1,200mm×厚さ0.4mm
 【カラー】 ブラック



YONEX AC133 ウェットスーパーストロンググリップ
 本体価格 ¥539(税込)
 【特長】 やや厚めの0.65mm厚 / ソフトな感覚で手にフィット
 【サイズ】 幅25mm×長さ1,200mm×厚さ0.65mm
 【カラー】 イエロー、ブラック、ピンク、ワインレッド、ブライトグリーン、ブライトオレンジ、オリエントブルー



ボウストップ BOW STOPS

ANGEL レザーボウスリング
 本体価格 ¥1,738(税込)
 【特長】 レザーの柔らかな装着感
 【カラー】 ブラック、ブルー、レッド、ホワイト



AAE フィンガースリング
 本体価格 ¥2,200(税込)
 【特長】 パラシュートコード素材
 【カラー】 イエロー、レッド、ブルー、ブラック、ホワイト



SHERWOOD フィンガースリング
 本体価格 ¥572(税込)
 【特長】 長さ調整可能
 【カラー】 ブラック、ブルー、レッド、グリーン、ピンク、オレンジ、イエロー、パープル



グローブ GLOVES

ANGEL グローブ
 本体価格 ¥3,300(税込)
 【特長】 合皮
 【サイズ】 左右兼用 / SS、S、M、L



ビギナー用アームガード BEGINNER'S ARM GUARDS

AVALON ダブルアームガード L
 本体価格 ¥1,540(税込)
 【特長】 幅広いロングアームガード。広い範囲を保護できるため、ユースや初心者用としておすすめです。
 【サイズ】 25cm×7.5cm
 【カラー】 ブラック、ブルー、レッド



スタンダードタブ STANDARD TABS

SHIBUYA シブヤタブ
 本体価格 ¥4,620(税込)
 【特長】 初心者から上級者まで / 上質のコードバンを使用
 【サイズ】 RH、LH / S、M、L



内外 GT-301タブ
 本体価格 ¥4,620(税込)
 【特長】 コードバン使用
 【サイズ】 RH、LH / S、M、L



ANGEL エンゼルタブ I
 本体価格 スーパーレザー: ¥2,970(税込)
 コードバン: ¥3,850(税込)
 【サイズ】 S、M、L
 ※その他モデルはお問い合わせください。



SHIBUYA APEXタブ

本体価格 ¥10,450(税込)

【特長】金メダリストの意見から生まれた競技用タブの決定版。
【Chung-Tae Kimタブ】の基本構造である【フラット構造】はそのままに、フィンガースペーサーを再設計することで、より幅広い選手に対応し低価格になった。
【サイズ】RH,LH/XS,S,M,L



SHIBUYA APEXヘビータブ

本体価格 ¥15,950(税込)

【特長】プレートとフィンガースペーサーをステンレス製にしたAPEXヘビータイプ。ステンレス製のプレートはタフで重厚感があり、ドロ잉やクリッカーコントロールに安定感を持たせてくれます。
【サイズ】RH,LH/XS,S,M,L
【重量】S:約128g / M:約140g / L:約150g



SHIBUYA APEXタブ スペアレザーセット

本体価格 ¥5,720(税込)

【特長】コードバン使用
【サイズ】RH,LH/XS,S,M,L

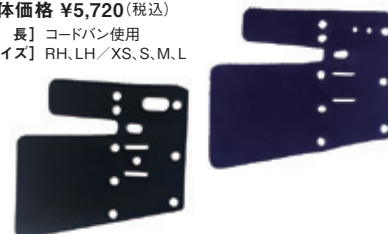

KIS ステラタブ スペアコードバンセット

本体価格 ¥5,500(税込)

【特長】ステラタブ専用のコードバンセット
【サイズ】XS,S,M,L

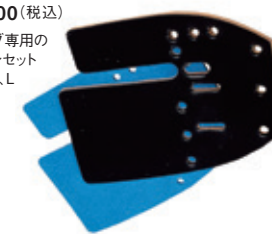

AXCEL コンツアータブ スペアレザーセット

本体価格 ¥9,350(税込)

【特長】AXCELコンツアータブ用のコードバン、ラバー、バックスキンセット
【サイズ】RH,LH/S,M,L



WIN&WIN WIAWIS スペアコードバンセット

本体価格 ¥6,600(税込)

【特長】スペアレザー&バックスキンのスペアセット
【サイズ】RH,LH/XS,S,M,L



EZフィンガータブ用 EZ Rフィンガータブ用

FIVICS スペアコードバン

本体価格 ¥5,800(税込)

【特長】コードバン使用/セーカ- (I, II, III)のバックセット
【サイズ】RH,LH/XXS,XS,S,M,L,XL



セーカ-II用

FIVICS スペアバックスキン

本体価格 ¥1,580(税込)

【特長】セーカ- (I, II, III)のバックスキン
【サイズ】XXS,XS,S,M,L,XL

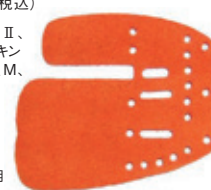

セーカ-II用

HASCO FIT タブスペアレザー

本体価格 ¥4,400(税込)

【サイズ】RH,LH/S,M,L



HASCO スペアレザーフリーカット(穴なし)

本体価格 ¥5,170(税込)

【特長】コードバン

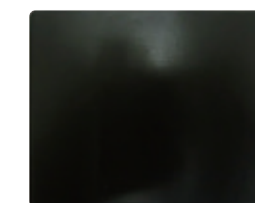

KIS ステラタブ

本体価格 ¥10,450(税込)

【特長】4種類のパーツで、フォームや重さのカスタムが可能なタブ。このタブ1つで、幅広い選手が使用でき、自分に合ったタブフォームを選ぶことが出来る。
【サイズ】RH/XS,S,M,L
【カラー】ブラック
【付属品】ストラップ/ストッパー、アンカーパッド、フィンガースペーサー、ピンキーレスト、テイルパーツ、バームプレート、カウンターウエイト(大×1,小×3)



AXCEL コンツアータブ

本体価格 ¥23,100(税込)

【特長】ブレイディ・エリソン選手が開発に協力したモデルです。プレートにブラス(真鍮)を使用したプロモデル。
【サイズ】RH,LH/S,M,L
【カラー】ブラック



AXCEL コンツア-プロタブ

本体価格 ¥29,700(税込)

【特長】ブレイディ・エリソン選手が開発に協力したモデルです。プレートにブラス(真鍮)を使用したプロモデル。
【サイズ】RH,LH/S,M,L



WIN&WIN WIAWIS EZフィンガータブ

本体価格 ¥15,400(税込)

【特長】コードバン使用/高機能調整タイプ
【サイズ】RH,LH/XS,S,M,L



WIN&WIN WIAWIS EZRフィンガータブ

本体価格 ¥15,400(税込)

【特長】コードバン使用/様々な調整可能なリングプレート採用
【サイズ】RH,LH/XS,S,M,L



WIN&WIN 360コードバン フィンガータブ

本体価格 ¥9,020(税込)

【特長】コードバン使用
【サイズ】RH,LH/S,M,L



FIVICS セーカ-タブI, II, III

本体価格 ¥9,240(税込)

【特長】コードバン使用/セーカ- (I, II, III)
【サイズ】RH,LH/XXS,XS,S,M,L (サイズごとにプレートの色が異なります)



セーカ-II

HASCO FITタブ

本体価格 ¥8,800(税込)

【特長】コードバン使用/太く安定感のあるフィンガースペーサー
【サイズ】RH,LH/S,M,L



サイモンフェアウェーザー タブプレートセット

本体価格 ¥14,300(税込)

【特長】スペーサーリング(別売)とセットで使えます。
【サイズ】RH/S,M,L



パーツなど PARTS

サイモンフェアウェーザー タブスペーサーリング

本体価格 ¥6,600(税込)

【特長】サイモンフェアウェーザー タブプレートセットとセットで使用
【サイズ】RH/17,18,19,20,21,22



FIVICS フィンガースペーサー FS004D

本体価格 ¥1,180(税込)



HASCO フィンガータブテープ

本体価格 ¥385(税込)

【カラー】ブラック、ブルー、レッド、オレンジ、イエロー



アームガード ARM GUARDS

WIN&WIN AT-100アームガード

本体価格 ¥8,580(税込)

【サイズ】幅23mm/全長150mm
【カラー】ブラック、ホワイト、ブルー、レッド、グリーン、オレンジ



EASTON アームガード(オーバル)

本体価格 ¥2,420(税込)

【サイズ】幅53mm/全長136mm
【カラー】イエロー、ブルー、レッド、スモーク



EASTON アームガード(ボーン)

本体価格 ¥2,420(税込)

【サイズ】幅25mm/全長150mm
【カラー】スモーク、イエロー、ブルー、レッド



BEITER アームガード

本体価格 ¥2,420(税込)

【サイズ】幅23mm/全長160mm
【カラー】ハード:01クリア,10クリアレッド,11ヘビーオレンジ,17ピンク,20クリアグリーン,23ジェイエロー,30クリアオレンジ,35オレンジ,40クリアブルー,43スカイブルー,50タークグリーン,57ヘビーグリーン,61ブラック,71ホワイト,48タークブルー,80クリアパープル,85ヘビーパープル,88ライラック,89ヘビーピンク
ソフト:01オyster,ブラック,レッド,ライラック,ターコイズ,アズール,オレンジ



KOREA ARCHERY JET6アームガード

本体価格 ¥2,376(税込)

【サイズ】(中間部):長さ約14.5cm×幅約4.5cm
【カラー】ブラック、ブルー、レッド、イエロー、グリーン、オレンジ、パープル、ピンク



FIVICS ハーネスジェルアームガード

本体価格 ¥1,710(税込)

【サイズ】幅40mm/全長140mm
【カラー】ホワイト、パープル、イエロー、レッド、ブルー、ピンク、グリーン



EASTON コンフォートフレックスアームガード

本体価格 ¥1,760(税込)

【サイズ】幅40mm/全長145mm
【カラー】ブラック



CARTEL フレックスアームガード

本体価格 ¥935(税込)

【サイズ】幅62mm/全長135mm
【カラー】ブラック、ホワイト、ブルー



CARTEL フレックススリムアームガード

本体価格 ¥935(税込)

【サイズ】幅30mm/全長135mm
【カラー】ブラック、ホワイト



チェストガード CHEST GUARDS

SHIBUYA チェストガード

本体価格 ¥4,070(税込)
 【特長】 スtringの返りを妨げない独自の素材/2カ所でのサイズ調整可能/抜群のフィット感
 【サイズ】 RH,LH/S,M,L,XL,XXL
 【カラー】 ブラック、ホワイト、ブルー、レッド ※XLサイズとLHはブラックとホワイトのみ



EASTON チェストプロテクター

本体価格 ¥6,050(税込)
 【特長】 メッシュ素材
 【サイズ】 RH,LH/XS,S,M,L,XL



WIN&WIN FINNOチェストガード

本体価格 ¥7,150(税込)
 【特長】 メッシュ素材
 【サイズ】 RH,LH/S,M,L
 【カラー】 ブラック、ホワイト、ブルー、レッド、グリーン、オレンジ



クィーバー/トーナメントクィーバー QUIVERS

EASTON エリートTDヒップクィーバー

本体価格 ¥35,200(税込)
 【特長】 エリートクィーバーベルト(Tバック)、アクセサリクリップ、
 【重量】 リムーバブルポケット付
 【カラー】 990g
 RH:レッド、ブルー、ホワイト/LH:ホワイト



EASTON デラックスTDヒップクィーバー

本体価格 ¥27,500(税込)
 【特長】 デラックスクィーバーベルト付
 【重量】 870g
 【カラー】 RH:ブラック、ブルー、レッド、シルバー/LH:ブラック、シルバー



HOYT レンジタイムヒップクィーバー
ブラックグレー

本体価格 ¥16,500(税込)
 【特長】 左右兼用
 【カラー】 ブラック/グレー



EASTON フリップサイド4チューブクィーバー

本体価格 ¥13,750(税込)
 【特長】 左右兼用/ベルト付
 【重量】 810g
 【カラー】 ブラック、ブルー、レッド、グリーン



ANGEL DX-WPクィーバー

本体価格 ¥36,300(税込)
 【特長】 受注発注/クラリーノ製/スコアノートポケット、ポシェット付
 【カラー】 カラーはお問い合わせください。



AVALONクラシックTクィーバー3チューブ

本体価格 ¥5,500(税込)
 【特長】 ポケット3つ、Tゲージ用スロット、ベルト付
 【重量】 427g
 【カラー】 ブラック、ブラック/ブルー、ブラック/レッド



クィーバー/フィールドクィーバー QUIVERS

HOYT レンジタイムフィールドクィーバー

本体価格 ¥31,900(税込)
 【特長】 ベルト付



ANGEL バッククィーバー

本体価格 ¥35,200(税込)
 【特長】 受注発注/クラリーノ製/アクセサリポケット付
 【カラー】 カラーはお問い合わせください。



EASTON エリートフィールドクィーバー

本体価格 ¥31,900(税込)
 【特長】 ベルト付
 【カラー】 ブルー、レッド、ホワイト、カーボンブラック



EASTON デラックスフィールドクィーバー

本体価格 ¥26,400(税込)
 【特長】 ベルト付/アローチューブ部は区分け変更可/内側はフリース素材
 【カラー】 ブラック、ブルー、レッド、シルバー



クィーバー/ビギナースクィーバー QUIVERS

EASTON フリップサイド3チューブクィーバー

本体価格 ¥5,280(税込)
 【特長】 直径約3.5cmの矢筒が3本/付属のS字金具で着用/左右兼用
 【重量】 390g
 【カラー】 ブラック、ブルー、レッド、グリーン



EASTON フリップサイド2チューブクィーバー

本体価格 ¥3,520(税込)
 【特長】 直径約3.5cmの矢筒が2本/付属のS字金具で着用/左右兼用
 【重量】 190g
 【カラー】 ブラック、ブルー、レッド、グリーン



クィーバーベルト/パーツ QUIVERS BELTS / PARTS

EASTON デラックスクィーバーベルト

本体価格 ¥6,050(税込)
 【特長】 T字型金具バックル採用
 【サイズ】 フリーサイズ



ANGEL クィーバーベルト

本体価格 ¥7,150(税込)
 【サイズ】 M,L,XXL(XXLは+¥2,200)



SHIBUYA S字金具 NEW

本体価格 ¥550(税込)
 【特長】 ベルトを使わないクィーバーを、スポン等に引っ掛けることができるフック。
 【サイズ】 長さ:8cm 幅:1cm 厚さ:1.2cm



ストリンガー BOW STRINGERS

SHERWOOD ストリンガー

本体価格 ¥2,090(税込)
 【特長】 安全に弦を張るためのストリンガー。ノーマルなタイプ
 【カラー】 ブラック、ブルー、レッド、オレンジ、グリーン、ピンク、パープル、イエロー



SHERWOOD ループストリンガー

本体価格 ¥2365(税込)
 【特長】 リムチップが小さいタイプにおすすめ
 【カラー】 ブラック、ブルー、レッド、オレンジ、グリーン、ピンク、パープル、イエロー



ANGEL ストリンガー

本体価格 ¥1,980(税込)
 【サイズ】 S(HOYTヴェロス,AXIA),M(HOYT2018までのモデルとHOYT2026~),L(大きいチップ用)
 【カラー】 ブラック、ブルー、レッド、イエロー



リカーブバックパック RECURVE BACKPACKS

EASTON デラックスリカーブバック

本体価格 ¥41,800(税込)

- 【特長】 ショルダーバッグとしても使用可/外側内側に複数の収納/ハンドル&リムカバー、アローケース、ショルダーストラップ付
- 【重量】 2,860g
- 【サイズ】 外寸:H680×W340×D220 (アローケース部分は含みません)



EASTON クラブXT リカーブバック

本体価格 ¥20,900(税込)

- 【特長】 アローケース付
- 【重量】 1,770g
- 【サイズ】 外寸:H680×W355×D160 (アローケース部分は含みません)

- カラー
- ブラック ブルー レッド グレー



EASTON ユニバーサル レインカバー

本体価格 ¥4,180(税込)

- 【特長】 EASTONデラックスリカーブバック、クラブXTリカーブバック専用レインカバー/背面上部のポケットに収納可能



ブルー

HOYT ワールドサーキット リカーブバックパック

本体価格 ¥35,200(税込)

- 【特長】 ショルダーバッグとしても使用可/外側内側に複数の収納/ハンドル&リムカバー、アローケース、ショルダーストラップ付
- 【サイズ】 外寸:H680×W340×D220 (アローケース部分は含みません)



HOYT RCRV リカーブバックパック

本体価格 ¥19,800(税込)

- 【特長】 スリム&ライトウエイトデザインで手軽に肩セットを持ち運べるバックパックタイプのリカーブポウケース/25インチまでのハンドルを収納可能/アローケース付属
- 【サイズ】 外寸:H670×W340×D140 (アローケース部分は含みません)



AVALON クラシックバックパック

本体価格 ¥19,800(税込)

- 【特長】 軽量&コンパクト/耐久性に優れたナイロンを採用/アローケース、ハンドル&リムカバー付
- 【サイズ】 外寸:H730×W350×D230

- カラー
- ブラック ターコイズ ブルー レッド
- グレー
- ピンク オレンジ パープル



ターコイズ

WIAWIS バックパック **NEW**

本体価格 ¥44,000(税込)

- 【特長】 パラシュートに使用する素材を生地を採用し、丈夫で破れづらいバックパック。内部は収納スペースが効率よく配置されており、パーツやツールなどのアクセサリ類を細かく整理し、安全性を考慮したクッション材を使用することで、大切な弓具をしっかりと保護できます。
- 【サイズ】 (外寸):約72×32×19cm (アローケース部分は含みません)



アローケース ARROW CASES

CARTEL クリアアローケース

本体価格 ¥2,750(税込)

- 【特長】 仕切りスポンジ付/20本収納可能/好みの長さでカット可
- 【サイズ】 長さ:800mm



EASTON アローケース

本体価格 ¥4,620(税込)

- 【特長】 伸縮タイプ/ショルダーストラップ、矢挟み用スペース付
- 【サイズ】 長さ:570~880mm



WIN&WIN WIAWIS アローチューブ

本体価格 ¥6,050(税込)

- 【特長】 仕切りスポンジ付/伸縮タイプ/24本収納可能/センタースタビライザー、矢を収納可能なアローチューブ/34インチまで対応



ハードケース HARD CASES

SHIBUYA トランスポーター 49.0L

本体価格 ¥44,000(税込)

- 【特長】 ポリカーボネートABS樹脂製/TSAロック搭載/プロテックス社開発の静音キャスター/オートリターンハンドル/パーツ交換可能/複数のチャック式収納/アローケース収納可能
- 【重量】 4.8kg
- 【サイズ】 外寸:H855×W360×D220 内寸:H795×W280×D上蓋側70×下蓋側130
- 【カラー】 ブラック、ホワイト、バーガンディ、ネイビーブルー、イエロー、ブラッシュグレー



SHIBUYA トランスポーター 56.5L

本体価格 ¥49,500(税込)

- 【特長】 ポリカーボネートABS樹脂製/TSAロック搭載/プロテックス社開発の静音キャスター/オートリターンハンドル/パーツ交換可能/複数のチャック式収納/アローケース収納可能
- 【重量】 4.8kg
- 【サイズ】 外寸:H880×W400×D210 内寸:H830×W330×D上蓋側50+下蓋側115mm
- 【カラー】 マットブラック、マットホワイト、グロッシュブルー



SHIBUYA アーチェリーソフトケース **NEW**

本体価格 ¥11,000(税込)

- 【特長】 ビギナー向けソフトケース。外ポケット1つ、内ポケット小2つ、ハンドル収納ポケット1つという構造で、アローケースや小物の収納も可能です。軽量設計で、手で持つ、肩にかける2通りの使用が可能です。付属品:ショルダーストラップ付
- 【サイズ】 (約):長さ890mm×高さ350mm×奥行100mm (下部ポケット除く)



ストリング STRING

SHIBUYA スペクトラストリング
 本体価格 ¥3,520(税込)

【特長】 SHIBUYAファーストフライトストリングがリニューアル！やわらかい引き心地はそのまま、ループ部分の設計を改良し、静音性と耐久性を向上。初心者から上級者まで使いやすいストリングです。
 【カラー】 ホワイト、ブラック



FLEX ファーストフライトストリング
 本体価格 ¥1,980(税込)

【特長】 機械によるストレッチをかけているため非常に安定性が高く伸びにくい特徴を持ちます。初心者から上級者まですべてのアーチャーにおすすめ。
 【カラー】 原系:ホワイト
 サービング:ブラック



FLEX ダクロンストリング
 本体価格 ¥1,210(税込)

【特長】 初心者の練習用に最適なストリング
 【カラー】 ホワイト



ストリング原系 STRING

BCY X99

本体価格 ¥17,600(税込)

【特長】 SK90ダイニマを主体とした、BCY-Xの後継モデル
 【サイズ】 1/4#巻
 【カラー】 ホワイト、ブラック



BCY スペクトラ 652

本体価格 ¥9,900(税込)

【特長】 リカーボウストリングのベストセラー「ファーストフライト」の復刻版
 【サイズ】 1/4#巻
 【カラー】 ホワイト、ブラック、ブルー、レッド、Fグリーン、Fオレンジ、ピンク、Eブルー、Fイエロー、Fパープル、オレンジ、イエロー、パープル



ANGEL マジェスティ777

本体価格 ¥5,830(税込)

【特長】 "高強度"、"高弾性率"、"低伸度"のIZANAS®を採用し、耐候性に優れた熱接着性樹脂加工。1ストランドで100ポンド以上の強度を有し、さらに速い矢速と優れたストリングコンディションを維持するハイグレードストリング
 【サイズ】 250m巻
 【カラー】 ホワイト、ブラック、ロイヤルブルー、ロイヤルレッド、イエロー、グリーン、オレンジ、ピンク



ストリングワックス STRING WAX

BCY ダクロンB-55

本体価格 ¥2,200(税込)

【特長】 ビギナーの練習用ストリングに最適
 【サイズ】 1/4#巻



BOHNING アクセラレーターワックス

本体価格 ¥1,430(税込)

【特長】 耐水性に優れたシリコンワックス/濃透しやすいソフトタイプ
 【サイズ】 内容量14.5g



BOHNING シールタイトストリングワックス

本体価格 ¥1,320(税込)

【特長】 耐水性に優れたシリコンワックス



サービング系 SERVING MATERIAL

BCY 3Dサービング

本体価格 ¥4,620(税込)

【特長】 ループサービング用/ツイストタイプ
 【サイズ】 .016
 【カラー】 ブラック、ホワイト、ブルー、レッド



BCY ハローサービング

本体価格 ¥8,250(税込)

【特長】 センターサービング用/スペクトラ/ブレイデッド
 【サイズ】 .017、.019
 【カラー】 ブラック、ホワイト、ブルー、レッド



BCY #62XSサービング

本体価格 ¥7,150(税込)

【特長】 センターサービング用/スペクトラ+ポリエステル/ブレイデッド
 【サイズ】 .018、.021、.025



BCY ノック&ピープサービング

本体価格 ¥2,200(税込)

【特長】 ノッキングポイント、ピープサイトの固定用/ナイロン
 【サイズ】 0.20
 【カラー】 ブラック、レッド



BCY ナイロンエンドサービング

本体価格 ¥1,760(税込)

【特長】 ダクロンストリング用
 【カラー】 ブルー、ブラック、ホワイト、レッド



ANGEL マジェスティサービング .018"

本体価格 ¥4,180(税込)

ANGEL マジェスティサービング .021"

本体価格 ¥3,630(税込)

【特長】 センターサービング、ループサービング用
 【カラー】 ブラック、ホワイト、ブルー、ピンク、イエロー、ロイヤルブルー、ロイヤルレッド



ANGEL イザナスサービング NEW

本体価格 ¥6,050(税込)

【特長】 IZANAS®の"高強度"としなやかさの特性を活かしたブレイデッドサービング。平たく巻き上げているため、センターサービングやエンドサービングの表面が平滑に仕上がります。
 【カラー】 ホワイト、ブラック、ブルー、レッド



ストリングアクセサリ STRING ACCESSORIES

SAUNDERS ノックセット

本体価格 ¥132(税込)

【特長】 簡単取り付け可能/キッカーボタンにも併用可
 【サイズ】 S(ブルー):14~16ストランド
 M(ブラック):18~20ストランド
 L(レッド):20ストランド~



SABER キッカーボタン

本体価格 ¥550(税込)

【特長】 固定用C型クリップ付
 【サイズ】 L:18ストランド



ストリング製作ツール STRING BUILDING TOOLS

GASPRO ストリングジグ 3.0

本体価格 ¥110,000(税込)

【特長】 クオリティーの高いストリング製作が可能/ウォームギア式の伸縮機構/目盛り付



BEITER ワインダープロ Xヘビー

本体価格 ¥12,100(税込)

【特長】 ステンレスウエイトの遠心力を利用/プロ仕様様のサーバー/サービング系のセットが簡単なBEITER独自のスリットデザイン

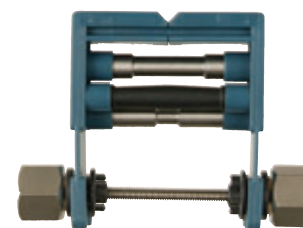

AAE プロストリングサーバー

本体価格 ¥6,600(税込)

【特長】 ベーシックなサーバー

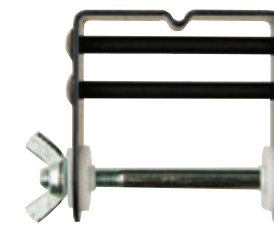

BCY No.26ストリングサーバー

本体価格 ¥6,050(税込)

【特長】 プロンタイプ

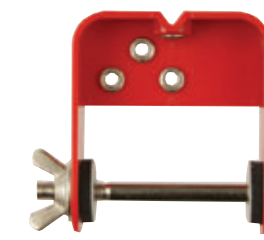

ツール TOOLS

HOYT Tスケア
 本体価格 ¥2,640(税込)
 【特長】 とても見やすいレーザー刻印。HOYT用のブレースハイトチャートがTゲージに刻印されています。



CARTEL Tゲージ
 本体価格 ¥1,540(税込)
 【特長】 インチ、メトリック併記
 【カラー】 ブルー、ブラック、シルバー、レッド

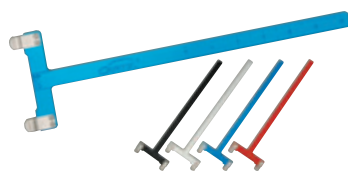

WIN&WIN Tゲージ
 本体価格 ¥1,760(税込)
 【特長】 目盛が白インク/インチ、メトリック併記
 【カラー】 ブルー、ブラック、シルバー、レッド、ゴールド



BEITER リムラインゲージ2個入り
 本体価格 ¥1,540(税込)
 【特長】 ハンドルのセンター出し、矢のセンターショットをチェックするアイテム



アロープラー ARROW PULLERS

KOREA ARCHERY JET6 アロープラー
 本体価格 ¥3,036(税込)
 【特長】 あらゆるシャフトの直径に対応可能/内側に滑り止め加工
 【重量】 100g



EASTON アロープラー ウェッジタイプ
 本体価格 ¥2,420(税込)
 【特長】 ベルトクリップ付



FLEX アロープラー 2.0
 本体価格 ¥880(税込)
 【特長】 カーボン矢、アルミ矢に対応
 【重量】 40g
 【カラー】 ホワイト、ブラック、ブルー、レッド、ライトグリーン、オレンジ、イエロー、ゴールド、マゼンダ、ライトブルー

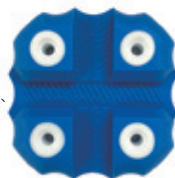

CARTEL アロープラー
 本体価格 ¥1,210(税込)
 【特長】 ベルトクリップ付



WIN&WIN アロープラー
 本体価格 ¥2,420(税込)
 【特長】 猫型アロープラー/ベルトクリップ付



GASPRO アロープラー
 本体価格 ¥1,650(税込)
 【特長】 キーホルダーやクィーバーフックに取り付けられる穴付き



アローループ ARROW LUBE

AAE ループチューブ
 本体価格 ¥3,080(税込)
 【特長】 インドアで役に立つアローループ



EASTON アローループ
 本体価格 ¥2,970(税込)
 【特長】 スポンジキャップ



トレーニング用品 TRAINING AIDS

KSL エルボーショットトレーナー
 本体価格 ¥16,500(税込)
 【特長】 Lee Kisik氏考案/ドローイング、リリースの練習向け
 【サイズ】 S、M、L



KSL ゴールドエリートトレーナー
 本体価格 ¥13,200(税込)
 【特長】 Lee Kisik氏考案/引き尺に合わせて伸びが止まる設計/よりバックテンションを感じ取りやすい/Dループを取り付ければリリースの練習も可能



D&M セラチューブ
 本体価格 緑 ¥2,970(税込) 青 ¥3,300(税込)
 【特長】 筋力トレーニングや練習・試合前のウォーミングアップに
 【サイズ】 緑(ミディアム)、青(ヘビー)



D&M セラバンド
 本体価格 青 ¥2,420(税込) 銀 ¥2,860(税込)
 【特長】 筋力トレーニングや練習・試合前のウォーミングアップに
 【サイズ】 青(ライト)、銀(ヘビー)



スコアノート SCORE BOOKS

SHIBUYA スコアノート
 本体価格 ¥275(税込)
 【特長】 サイト目盛、弓具データ記録ページ付/全120ラウンド(36射×120)の点取り記録が取れます/スコアシート部分60ページ



LEO PLANNING インサイド・アーチャー
 本体価格 ¥3,981(税込)
 【特長】 リー・キーシク著/トップレベルのアーチェリーをさらに深く解析、その原理と実践法を分かりやすく解説



LEO PLANNING トータルアーチェリー
 本体価格 ¥3,855(税込)
 【特長】 リー・キーシク著/テクニックや練習法など詳しく解説した、トップを目指す選手のための実践的ガイドブック

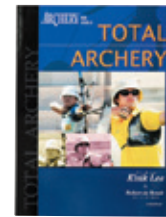

アーチェリー教本
 本体価格 ¥1,047(税込)
 【特長】 アーチェリーの技術やマナーを初心者にもわかりやすくステップバイステップで解説



アパレル/ノベルティ APPAREL / NOVELTY

全日本アーチェリー連盟 競技規則
 本体価格 ¥1,100(税込)
 【特長】 2026-2027最新競技規則を掲載



SHIBUYA シューターシャツ
 本体価格 ¥11,000(税込)
 【特長】 襟元の調整がしやすいハーフジップタイプ。さらっとした快適な着心地で、身体の動きを邪魔しません。練習着としてもオススメです。
 【サイズ】 XS、S、M、L、XL、2XL



SHIBUYA 折りたたみアンブレラ NEW
 本体価格 ¥6,600(税込)
 【特長】 UVカット機能もあるので日傘としても使用できる晴雨兼用タイプ。持ち手にあるボタンを押すだけで簡単に傘を開くことができ、片手操作でラクラク!サイズも大きいので、全身から荷物までしっかりと守ります。
 【サイズ】 使用時直径約126cm、全長約76cm、収納時約52cm
 【重量】 620g



SHIBUYA シュータータオル NEW
 本体価格 ¥2,200(税込)
 【特長】 SHIBUYAロゴ入りシュータータオル。タオルの表地と裏地を合わせるとくっつくため、1Lのペットボトルや折りたたみ傘を包むことが可能。
 【サイズ】 縦約35cm×横35.5cm



AAE マグクリップ
 本体価格 ¥2,750(税込)
 【特長】 マグネット付クリップ/強力なマグネット使用
 【カラー】 ブラック、ブルー、レッド、オレンジ、イエロー、ピンク、ライトグリーン



EASTON ピギナーボウセット
 本体価格 ¥22,000(税込)
 【特長】 ハンドルリム、アロー、クィーバー、アームガードの簡易型セット/10~20ポンドの調整可
 【サイズ】 52"
 【カラー】 ブラック



SHIBUYA リムプロテクター NEW
 本体価格 ¥1,650(税込)
 【特長】 足の甲に弓を置く時に、リムチップからシューズを保護します。リムチップを置く位置が明確で、滑り落ちづらい立体的なデザインとなっています。
 【サイズ】 700×500mm
 【カラー】 ホワイト



FIVICS リムプロテクター
 本体価格 ¥1,450(税込)
 【特長】 リムチップの跡防止/簡単装着/ゴム素材
 【サイズ】 770×550mm
 【カラー】 レッド、イエロー、ピンク、ブラック



的紙 TARGET FACES

**JVD WA公認ウォーターブルーフ
アウトドアターゲット的紙**
本体価格 122cm ¥1,980(税込) 80cm ¥1,100(税込)
48cm マルチ ¥550(税込)



JVD WA公認アウトドアターゲット的紙
本体価格 122cm ¥1,540(税込) 80cm ¥550(税込)
48cmマルチ ¥330(税込)



JVD WA公認インドアターゲット的紙
本体価格 60cm ¥385(税込) 40cm ¥220(税込)
20cm×3 ¥198(税込)



JVD WA公認インドアコンパウンド専用の紙
本体価格 ¥198(税込)

【特長】20cm×3 / インナーテンのみ

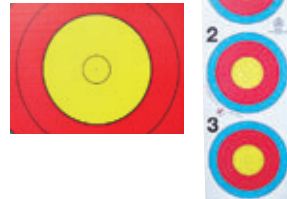

JVD WA公認インドアリカーブ専用の紙
本体価格 ¥198(税込)

【特長】20cm×3 / アウターテンのみ

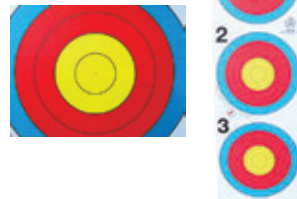

JVD WA公認フィールド的紙
本体価格 80cm ¥660(税込) 60cm ¥495(税込)
40cm ¥220(税込) 20cm×3 ¥220(税込)

【特長】フィールド競技用



DANAGE ペンタゴンフェイス近射用
本体価格 ¥275(税込)

【特長】紙サイズ
34cm四方



JVD リプレースメントステッカー
本体価格 ¥77(税込)

【特長】80cm用 /
9-10点

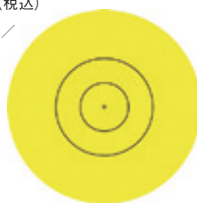

**AVALON ターゲット的紙
インドア トライアングル** **NEW**
ペガス

本体価格 ¥220(税込)

【サイズ】インドア 20cm×3
トライアングル (共有タイプ)
インドア 20cm×3
トライアングル (リカーブ用)
インドア 20cm×3
トライアングル (コンパウンド用)

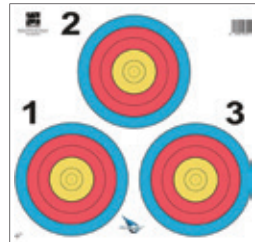

スポッティングスコープ / 三脚 SPOTTING SCOPES / TRIPODS

**KOWA TSN-601
スポッティングスコープ**

本体価格 ¥73,260(税込)

【特長】60mm対物レンズを
搭載した高性能スコー
プ。選手の後方に立つ
コーチにも特に定評
があり、的の見やすさ・
安定性に信頼のおけ
るスコープです。※別
売りのKOWA TE-9Z
アイピースを使用

【重量】735g



KOWA TE-9Z アイピース

本体価格 ¥44,000(税込)

【特長】スコープ本体とセットで使
用するアイピース。防水仕
様となっており、30~60倍
の倍率が可能。実視界:1.9°~1.0°
ひとみ径:3.0mm~1.0mm
明るさ:9.0~1.0
アイレリーフ:
16.5~16.0mm
1000m先の視野:
33.2~17.5m

【倍率】倍率20~60倍



**KOWA TSN-501
スポッティングスコープ傾斜型**

本体価格 ¥41,470(税込)

【特長】アーチェリーのために
開発された、高性能か
つコンパクトな軽量ス
コープ。対物レンズ有
効径:50mmマルチ
コート / 窒素ガス充て
ん完全防水構造

【倍率】20~40倍
【重量】400g



GOMU スポッティングスコープ

本体価格 ¥14,850(税込)

【特長】対物レンズ有効径50mm / マルチコート /
傾斜型接眼レンズ

【倍率】12~36倍
【重量】約500g



KOWA BDII42-10XD 双眼鏡

本体価格 ¥62,920(税込)

【特長】XDレンズ使用の高性能
モデル / 受注発注

【倍率】10倍
【重量】645g



KOWA YFII30-8 双眼鏡

本体価格 ¥29,700(税込)

【特長】広く明るい視野 / 対物レ
ンズ有効径30mm / 窒素
ガス充填による防水構造

【倍率】8倍
【重量】475g



KENKO ZF-300WSH 三脚

本体価格 ¥6,050(税込)

【特長】小型・軽量なベーシック
モデルの三脚

【重量】1,060g
【サイズ】全高:1,320mm /
縮長:515mm



射場設備 SHOOTING RANGE EQUIPMENT

(価格・納期はお問い合わせください)

DANAGE ドミノターゲットマット Aタイプ
本体価格 ¥324,500(税込)

【特長】受注発注 / 9分割フォームブロックで消耗部分だけを
組み替えて使用可 / 専用四脚は別売
【サイズ】132×132 1ブロック44×44×24.5
※その他サイズはお問い合わせください。



DANEGE マイクロドミノ
本体価格 ¥71,500(税込)

【特長】ご自宅での近射用などに
最適なサイズ
【サイズ】44×44



DANAGE センターコア (XHD)
44×44×24.5

本体価格 ¥39,600(税込)
【特長】交換用ブロックパーツ



LIFENETアーチェリー専用畳

本体価格 ¥14,300(税込)

【特長】受注発注
【サイズ】1,350×1,350cm

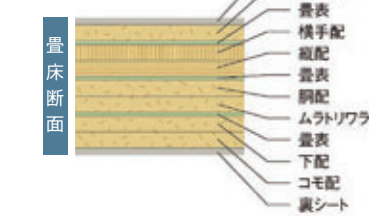

SHIBUYA大量用カバー **NEW**

本体価格 ¥6,600(税込)

【特長】大量1枚がすっぽり入るサイズのビ
ニール袋です。雨天時の大量保護
に使用します。10枚入り



TWOTEC テックピン

本体価格 ¥1,650(税込)

【特長】8個セット / 日本製



**HAMSKEA
アロージャック**

本体価格 ¥44,000(税込)

【特長】団体や射場設備に
おすすめの強力
アロープラー



WA 吹き流し

本体価格 ¥16,500(税込)

【特長】WAのロゴ入り / ター
ゲットカラーデザインの
円筒状ウインドシ
ールド ※ポール、取付
紐は付属しません。

【サイズ】口部分直径
32cm×長さ102cm



ボウスケール BOW SCALES

**LAST CHANCE HS4
デジタルボウスケール**

本体価格 ¥33,000(税込)

【特長】「PEAK」「HOLD」
「レットオフパーセン
テージ」を同時にLED
デジタル表示。



**LAST CHANCE
ボウスケール3.0 吊り下げ式**

本体価格 ¥33,000(税込)

【特長】ドローイングマシンや壁などに設置
して使用される吊り下げ式のスケール
「PEAK」「HOLD」「レットオフパー
センテージ」を同時にLEDデジタル
表示 / 最大定格重量200ポンド



EASTON X10

本体価格 ¥116,160(税込) ※ダース販売

【特長】 最上級競技用シャフト/A/C/Eと同構造だが細く重量がある為、外的要因の影響を最小限に抑える

【材質】 7075アルミニウムコア/超高強度カーボン
 【重量公差】 ±0.5グレイン
 【真直度】 ±0.0015"

【サイズ】 1000,900,830,750,700,650,600,550,500,450,410,380,350,325
 【ノック形状】 ビンインサート/ビンノック、アウトサートノック



対応ポイント

EASTON X10
 タングステンブレイクオフ
 ポイント(12個セット)

本体価格 ¥72,600(税込)

120グレイン:¥72,600(税込)
 【特長】 タングステン製
 【対応モデル】 X10
 【サイズ】 120-110-100gr



EASTON X10
 タングステンワンピース
 ポイント(12個セット)

本体価格 ¥53,900(税込)

120グレイン:¥53,900(税込)
 100グレイン:¥48,400(税込)
 【特長】 タングステン製
 【対応モデル】 #1
 【サイズ】 100gr,120gr



ショアショット
 タングステンポイント
 (12個セット)

本体価格 ¥44,000(税込)

【特長】 タングステン製/
 窒化チタンコーティング
 により高い耐摩耗性

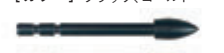

EASTON X10
 SSブレイクオフポイント

本体価格 ¥770(税込)

【特長】 ステンレス製
 【対応モデル】 #1
 【サイズ】 120-110-100gr,100-90-80gr



SHIBUYA X10
 SSブレイクオフポイント

本体価格 ¥715(税込)

【特長】 ステンレス製
 【対応モデル】 X10
 【サイズ】 120-110-100gr,100-90-80gr



対応ピン

EASTON ビンインサート
 本体価格 ¥330(税込)

【対応モデル】 X10ピン #1



SHIBUYA ビンインサート
 本体価格 ¥275(税込)

【対応モデル】 X10用



SHIBUYA シャフトエンドキャップ(12個セット)

本体価格 ¥3,300(税込)

【特長】 シャフトのひび割れ防止用/
 超軽量(0.3グレイン=0.019g)アルミ製
 【サイズ】 Small(X10)、Medium(A/C/E1100-1250)、
 Large(A/C/E430-1000)



EASTON X10 3.2MMパラレルプロ NEW

本体価格 ¥92,400(税込) ※ダース販売

【特長】 新しいX10シリーズのパラレルプロシャフトから、内径3.2mmの小口径モデル[EASTON X10 3.2MMパラレルプロ]が登場。口径はX10と同じ3.2mmのため、タングステンポイント等のコンポーネントが使用可能。長距離性能を追求し、風の影響を受けにくい高い弾道効率と安定性を実現しました。ターゲットからフィールドまですべてのカテゴリで使用できるコンパウンド競技用シャフト。

【材質】 7075アルミニウムコア/超高強度カーボン
 【重量公差】 ±0.5グレイン/dz
 【真直度】 ±0.001"
 【サイズ】 1000,900,800,750,700,650,600,550,500,460,420,380,340

【ノック形状】 ビンインサート/ビンノック、Gピンノック



対応ポイント

EASTON X10
 タングステンワンピース
 ポイント(12個セット)

本体価格 ¥53,900(税込)

120グレイン:¥53,900(税込)
 100グレイン:¥48,400(税込)

【特長】 タングステン製

【対応モデル】 #1(750-1000)、#2(550-700)、
 #3(380-500)、#4(340)

【サイズ】 100gr,120gr



EASTON X10
 SSブレイクオフポイント

本体価格 ¥770(税込)

【特長】 ステンレス製

【対応モデル】 #1(750-1000)、#2(550-700)、
 #3(380-500)、#4(340)

【サイズ】 120-110-100gr,
 #1は100-90-80gr



対応ピン

EASTON ビンインサート
 本体価格 ¥330(税込)

【対応モデル】 #1(700-1000)、
 #2(340-650)



EASTON A/C/E

本体価格 ¥85,800(税込) ※ダース販売

【特長】 競技用のベストセラー/独自の樽型形状の超軽量タイプ

【材質】 7075アルミニウムコア/超高強度カーボン
 【重量公差】 ±0.5グレイン
 【真直度】 ±0.0015"

【サイズ】 1250,1100,1000,920,850,780,720,670,620,570,520,470,430,400,370

【ノック形状】 ビンインサート/ビンノック、インサートノック



対応ポイント

EASTON 4MM HL ステンレスポイント

本体価格 ¥880(税込)

【対応モデル】 A/C/E
 【サイズ】 130-80gr



SHIBUYA A/C/E SSブレイクオフポイント

本体価格 ¥715(税込)

【対応モデル】 A/C/E
 【サイズ】 120-100gr,100-80gr,80-60gr



対応ピン

EASTON 4MMピン
 本体価格 ¥330(税込)

【A/C/E対応サイズ】(1250-370) #1



SHIBUYA ビンインサート
 本体価格 ¥275(税込)

【A/C/E対応サイズ】1250-370

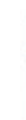

SHIBUYA シャフトエンドキャップ(12個セット)

本体価格 ¥3,300(税込)

【特長】 シャフトのひび割れ防止用/
 超軽量(0.3グレイン=0.019g)アルミ製

【サイズ】 Small(X10)、Medium(A/C/E1100-1250)、
 Large(A/C/E430-1000)



EASTON X10 4MMパラレルプロ

本体価格 ¥67,320(税込) ※ダース販売

【特長】 新しいX10シリーズのパラレル形状(ストレート)シャフト。対応スパインが幅広く、リカーブ、コンパウンド、ベアボウ、そしてターゲットからフィールドまですべてのカテゴリで使用できます。

【材質】 7075アルミニウムコア/超高強度カーボン
 【重量公差】 ±0.5グレイン/dz
 【真直度】 ±0.0015"

【サイズ】 1150,1000,880,810,710,660,610,570,520,470,420,380,340,300,250

【ノック形状】 ビンインサート/ビンノック、Gピンノック、Gノック



対応ポイント

EASTON 4MM HL ステンレスポイント

本体価格 ¥880(税込)

【4MMパラレルプロ対応サイズ】(1150-810) #1、(710-470) #2、
 (420-380) #3、(340-250) #4



対応ピン

EASTON 4MMピン
 本体価格 ¥330(税込)

【4MMパラレルプロ対応サイズ】(1000-1150) #1、(520-880) #2、
 (420-470) #3、(250-380) #4



EASTON スーパードライブ23

本体価格 ¥3,630(税込)

【特長】 インドアと3D用に開発された競技用/
 軽量&WA許容最大口径9.3mm

【重量公差】 ±0.5グレイン
 【真直度】 ±0.002"

【サイズ】 475,375,325

【ノック形状】 スーパーユニブッシング/スーパーノック、ユニブッシング/
 Gノック、ビンインサート/ビンノック

対応ポイント

コンペティション AP ピンポイント
 本体価格 ¥1,100(税込)

【対応モデル】 SD23用
 【サイズ】 200gr



EASTON スーパードライブ23用
 キックアウトブッシング

本体価格 ¥330(税込)

【対応モデル】 3Dスーパーノックには6.5mm、
 Gノックには4.0mmが対応。

【サイズ】 6.5mm,4.0mm



EASTON スーパードライブ マイクロ

本体価格 ¥2,860(税込)

【特長】 ターゲットからフィールド、3Dまで対応可能な軽量
 オールカーボンシャフト

【重量公差】 ±1.0グレイン
 【真直度】 ±0.002"

【サイズ】 950,850,750,675,625,575,525,475,425,375,325

【ノック形状】 Gノック/ビンインサート

対応ポイント

EASTON 4MM HL ステンレスポイント
 本体価格 ¥880(税込)

【サイズ】 130-80gr

【スーパードライブマイクロ対応サイズ】(950-850) #1、
 (750-475) #2、
 (425-375) #3、
 (325) #4



対応ピン

EASTON 4MMピン
 本体価格 ¥330(税込)

【スーパードライブマイクロ対応サイズ】(950-575) #2、
 (525-425) #3、
 (375-325) #4



EASTON アバンセ

本体価格 ¥2,750(税込)

- 【特長】 リカーブ競技に最適なオールカーボンシャフト
- 【重量公差】 ±1.0g(レイン)
- 【真直度】 ±0.0025"
- 【サイズ】 2000, 1800, 1600, 1400, 1150, 1000, 900, 810, 730, 660, 600, 550, 500, 450, 400, 340
- 【ノック】 ダイレクト/Gノック、ピンインサート/ピンノック



EASTONアバンセスポーツ

本体価格 ¥2,310(税込)

- 【特長】 リカーブ競技に最適なオールカーボンシャフト ミドルモデル
- 【重量公差】 ±1.0g(レイン)
- 【真直度】 ±0.005"
- 【サイズ】 2000, 1800, 1600, 1400, 1150, 1000, 900, 810, 730, 660, 600, 550, 500, 450, 400, 340
- 【ノック】 ダイレクト/Gノック、ピンインサート/ピンノック

対応ポイント

EASTON 4MM MLステンレスポイント

本体価格 ¥462(税込)

- 【アバンセ対応サイズ】 [2000-1400]70-50gr #1, [1150-810]90-70gr #2, [730-550] 110-90gr #3, [500-340] 120-100gr #4

対応ピン

EASTON 4MMピン

本体価格 ¥330(税込)

- 【アバンセ対応サイズ】 [2000-1400] #1, [1150-730] #2, [660-550] #3, [500-340] #4

EASTON ベクター

本体価格 ¥1,430(税込)

- 【特長】 ビギナー向け低価格シャフト
- 【サイズ】 2000, 1800, 1600, 1400, 1200, 1000, 800, 600

対応ポイント

EASTON 4MM MLステンレスポイント

本体価格 ¥462(税込)

- 【アバンセ対応サイズ】 [2000-1400]70-50gr #1



SKYLON カーボンバラゴン(12本セット)

本体価格 ¥39,600(税込)

- 【特長】 高弾性カーボンを使用したストレート型のオールカーボンシャフト。
- 【サイズ】 1000, 900, 850, 800, 750, 700, 650, 600, 550, 500, 450, 400, 350
- 【ノック】 ピンインサート/ピンノック

対応ポイント

SKYLON ブレークオフポイント3.2(12個セット)

本体価格 ¥3,960(税込)

- 【対応モデル】 カーボンバラゴン用

※スパインによって対応モデルが異なります。

対応ピン

SKYLON ピン3.2アダプター(12個セット)

本体価格 ¥1,100(税込)

- 【対応モデル】 カーボンバラゴン用
- 【サイズ】 400-500, 500-600, 650-800, 850-1000

※スパインによって対応モデルが異なります。



SKYLON ブリクソン(12本セット)

本体価格 ¥19,800(税込)

- 【特長】 ストレート型のオールカーボンシャフト
- 【サイズ】 1100, 1000, 900, 850, 800, 750, 700, 650, 600, 550, 500, 450, 400
- 【ノック】 ピンインサート/ピンノック

対応ポイント

SKYLON ブレークオフポイント4.2(12個セット)

本体価格 ¥3,300(税込)

- 【対応モデル】 ブリクソン用

対応ピン

SKYLON ピン4.2アダプター(12個セット)

本体価格 ¥1,100(税込)

- 【対応モデル】 ブリクソン用



スパインチャート

BLACK EAGLE レベレーション

本体価格 ¥70,400(税込)

- 【特長】 ブラックイーグル上位モデルのコンパウンド用オールカーボンシャフト
- 【真直度】 ±0.001"
- 【サイズ】 800, 750, 700, 650, 600, 550, 500, 450, 400, 350, 300
- 【ノック】 オーバーピン/ピンノック/オーバーピン12個付

対応ポイント

BLACK EAGLE レベレーションSSポイント(12個セット)

本体価格 ¥8,800(税込)

- 【特長】 全スパイン共通/専用カラーと合わせて使用
- 【対応モデル】 レベレーション
- 【サイズ】 60gr

BLACK EAGLE レベレーションカラーズ(12個セット)

本体価格 ¥6,050(税込)

- 【対応モデル】 レベレーション
- 【サイズ】 800, 750, 700, 650, 600, 550, 500, 450, 400, 350, 300
- 60g, 40gr, 20gr

BLACK EAGLE レベレーションタングステンポイント(12個セット)

本体価格 ¥49,500(税込)

- 【対応モデル】 レベレーション
- 【サイズ】 A(300) B(350-400) C(450-550) D(600-800) 120-110-100gr

対応ピン

BLACK EAGLE レベレーション用ピン(24個セット)

本体価格 ¥6,050(税込)

- 【対応モデル】 レベレーション
- 【サイズ】 800, 750, 700, 650, 600, 550, 500, 450, 400, 350, 300 / 24個

ショアショット タングステンポイント(12個セット)

本体価格 ¥33,000(税込)

- 【特長】 タングステン製/窒化チタンコーティングにより高い耐摩耗性/
- A(300) B(350-400) C(450-550) D(600-800)
- 【対応モデル】 レベレーション
- 【サイズ】 120-110-100gr, 140-130-120-110-100gr
- 【カラー】 ブラック、ゴールド



スパインチャート

EASTON X23

本体価格 ¥2,640(税込)

- 【特長】 インドア用大口径9.3mm
- 【材質】 7178-T9
- 【重量公差】 ±0.75%
- 【真直度】 ±0.001"
- 【ノック】 スーパーユニ/スーパーノック

対応ポイント

EASTON アジャスタブルポイント

本体価格 ¥770(税込)

- 【特長】 EASTONアルミシャフト用のポイント
- 【対応モデル】 RX7, X23
- 【サイズ】 100gr

対応ユニ

EASTON スーパーユニブッシング

本体価格 ¥275(税込)

- 【特長】 スーパーノックに対応
- 【サイズ】 [XX75, X7] 2014, 2016, 2114, 2312, 2314, 2315

コンペティション APピンポイント

本体価格 ¥1,100(税込)

- 【特長】 焼入れ処理されたハードスチール製高精度ワンピースポイント
- 【サイズ】 [X7] 2312(150gr), 2315(180, 200gr) / [スーパードライブ23] (200gr)



EASTON RX7

本体価格 ¥2,970(税込)

- 【特長】 インドア用大口径9.3mm
- 【材質】 7178-T9
- 【重量公差】 ±0.75%
- 【真直度】 ±0.001"
- 【サイズ】 23-420, 22-475, 21-525
- 【ノック】 スーパーユニ / スーパーノック

対応ポイント

EASTON X7ワンピースポイント

本体価格 ¥385(税込)

- 【対応モデル】 X23, RX7
- 【サイズ】 2114, 2214, 2315

EASTON アジャスタブルポイント

本体価格 ¥770(税込)

- 【特長】 EASTONアルミシャフト用のポイント
- 【対応モデル】 RX7, X23
- 【サイズ】 100gr

対応ユニ

EASTONスーパーユニブッシング

本体価格 ¥275(税込)

- 【特長】 スーパーノックに対応
- 【サイズ】 [XX75, X7] 2014, 2016, 2114, 2312, 2314, 2315



EASTON X7 エクリプス

本体価格 ¥2,420(税込)

- 【特長】 最高の精度を誇る競技用アローシャフト / 短距離のターゲットやインドアに最適
- 【材質】 7178-T9
- 【重量公差】 ±0.75%

- 【真直度】 ±0.001
- 【サイズ】 1514, 1614, 1714, 1814, 1914, 2014, 2114, 2212, 2312
- 【ノック】 ユニブッシング/Gノック (1514~1914)
- スーパーユニ/スーパーノック (2014~2315)

対応ポイント

EASTON X7 ワンピースポイント

本体価格 ¥385(税込)

- 【対応モデル】 エクリプス, X23
- 【サイズ】 1514, 1614, 1714, 1814, 1914, 2014, 2114, 2212, 2312, 2314, 2315

対応ユニ

EASTON Gユニブッシング

本体価格 ¥275(税込)

- 【特長】 Gノック、バイター A/C/Eノックに対応
- 【サイズ】 [XX75] 1416, 1516, 1616, 1716, 1816, 1916 / [X7] 1514, 1614, 1714, 1814, 1914, 2114

EASTON スーパーユニブッシング

本体価格 ¥275(税込)

- 【特長】 スーパーノックに対応
- 【サイズ】 [XX75, X7] 2014, 2016, 2114, 2312, 2314, 2315



EASTON XX75 プラチナムプラス

本体価格 ¥1,540(税込)

- 【特長】 コストパフォーマンスに優れた初心者向け競技用アローシャフト

- 【材質】 7075-T9
- 【重量公差】 ±1.0%
- 【真直度】 ±0.002"
- 【サイズ】 1416, 1516, 1616, 1716, 1816, 1916, 2016
- 【ノック】 ユニブッシング/Gノック (1416~1916)
- スーパーユニ/スーパーノック (2016)

対応ユニ

EASTON Gユニブッシング

本体価格 ¥275(税込)

- 【特長】 Gノック、バイター A/C/Eノックに対応
- 【サイズ】 [XX75] 1416, 1516, 1616, 1716, 1816, 1916 / [X7] 1514, 1614, 1714, 1814, 1914, 2114

対応ポイント

SHIBUYA XX75ワンピースポイント

本体価格 ¥363(税込)

- 【対応モデル】 ジャズ, プラチナム
- 【サイズ】 1516, 1616, 1716, 1816, 1916

EASTON XX75 ワンピースポイント

本体価格 ¥385(税込)

- 【対応モデル】 ジャズ, プラチナム
- 【サイズ】 1214, 1416, 1516, 1616, 1716, 1816, 1916, 2016

EASTON XX75 JAZZ

本体価格 ¥990(税込)

- 【特長】 初心者向け練習用アロー
- 【材質】 7075
- 【重量公差】 ±2.0%
- 【サイズ】 1214, 1416, 1516, 1616, 1716, 1816, 1916

対応ポイント

SHIBUYA XX75ワンピースポイント

本体価格 ¥363(税込)

- 【対応モデル】 ジャズ, プラチナム
- 【サイズ】 1516, 1616, 1716, 1816, 1916

EASTON XX75 ワンピースポイント

本体価格 ¥385(税込)

- 【対応モデル】 ジャズ, プラチナム
- 【サイズ】 1214, 1416, 1516, 1616, 1716, 1816, 1916, 2016

EASTON ジャズ半完成矢

本体価格 ¥1,430(税込)

- 【特長】 羽根接着済みアルミニウムアロー (ノック同梱)/ポイント別売
- 【ノック】 Nノック/Gノック
- 【サイズ】 1416, 1516, 1616, 1716, 1816, 1916

対応ポイント

SHIBUYA XX75ワンピースポイント

本体価格 ¥363(税込)

- 【対応モデル】 ジャズ, プラチナム
- 【サイズ】 1516, 1616, 1716, 1816, 1916

EASTON XX75 ワンピースポイント

本体価格 ¥385(税込)

- 【対応モデル】 ジャズ, プラチナム
- 【サイズ】 1214, 1416, 1516, 1616, 1716, 1816, 1916, 2016



イーストンアローシャフト選択表の使い方

- 自分の適正アローレングスと算定ピークボウウエイト(あるいは実質ピークボウウエイト)がわかったら、チャート表をもとに自分の弓に合ったシャフトサイズを選ぶことができます。
 - Aコンパウンドボウの場合、まずピークボウウエイト欄(チャート表の左側)のカムの種類の中から、自分の弓に使用されているカムのタイプに合致する列を選びます。その列の中で、自分の算定ピークボウウエイトが含まれる欄を見つけます。
 - Bリカーブボウの場合、まずボウウエイト欄(チャート表の右側)を見て、自分のフルドロー時の実質ピークボウウエイトが含まれる項を探します。
- 表の自分の算定ピークポイント(あるいは実質ピークボウウエイト)が含まれている欄を横にたどって行き、自分の適正アローレングスの列と交差するところを見つけます。自分の算定ボウウエイト(あるいは実質ボウウエイト)と自分の適正アローレングスが交差する欄のアルファベットとナンバーの表示に合致するグループを下の推奨シャフトサイズ表の中から見つけます。同じアルファベットとナンバーの中に、あなたの弓に適合する推奨シャフトのサイズが表示されています。複数のシャフトサイズの中から、シャフトの種類・材質・重量など、使用目的に合わせて選択してください。

適正なアローシャフトサイズを選ぶ*

※イーストンのホームページからインタラクティブスパインチャートをご利用いただけます。
www.eastonarchery.com

1) 適正アローレングス(矢尺)の決定

適正な矢の長さは、どんなタイプの弓でも(オーバードローを使用している場合でも)、長い矢をつがえてフルドロし、だれかに矢がレストに接触する部分から1インチ的側のところでシャフトにマークしてもらい測ると良いでしょう。イーストンのアローレングス計測用アローを使うと便利です。

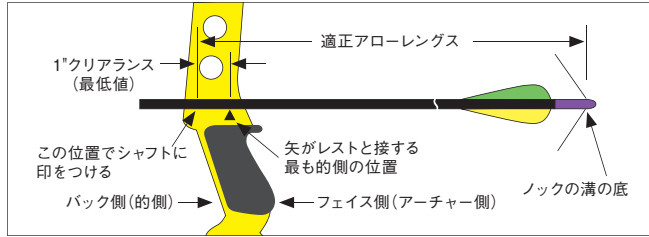

ドロレングス(引き尺)

引き尺は、アーチャーがフルドロしたときの弓の“バック側”(的側)からノックの溝の底までの距離を測ります。アローレングス(矢尺)とドロレングスが同じ長さになるのは、フルドロしたときに(ポイントやインサートを含まない)シャフトの先端が弓のバック側の縁に並んだ場合だけで、必ずしも一致するわけではありません。

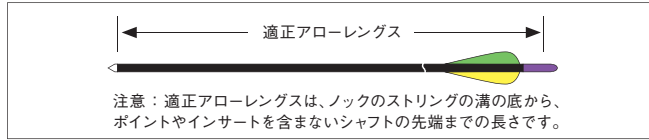

2) コンパウンドの実質ピークボウウエイトを計測する

コンパウンドボウの場合、アンカー位置ではなく、ドロイングして行く途中のピークボウウエイトを測定します。シャフト選択表の推奨シャフトサイズは以下のような「標準的なセットアップ」を対象にしています。
 *リリーサーを使用 *ストリングハイト6-1/2インチ以上
 お使いの弓の仕様が「標準的なセットアップ」と異なる場合には、算定ピークボウウエイトの換算ガイドライン(下記参照)をもとに「算定ピークボウウエイト」を出し、実質ピークボウウエイトの代わりに算定ピークボウウエイトと矢尺の交差する欄を選択するようにします。

コンパウンドボウの算定ピークボウウエイト換算ガイドライン

- *ポイントの重さが100グレイン以上:100グレインを越えたら25グレイン増えるごとに実質ピークボウウエイトにプラス3ポンド
- *ストリングハイトが6-1/2インチ以下:実質ピークボウウエイトにプラス5ポンド
- *フィンガーリリース:実質ピークボウウエイトにプラス5ポンド

オーバードローコンパウンドの場合

まず算定ピークボウウエイトを割り出し、そのポンド数にオーバードローの長さ(ピボットポイントからレストまでの距離)に応じてポンド数をプラスします。

ボウウエイト	オーバードローの長さ				
	1"	2"	3"	4"	5"
加算ピークウエイト(50-70ポンドの実質あるいは算定ピークボウウエイトの場合、ボウウエイトに次のウエイトを加える)	1#	3#	6#	9#	12#

3) リカーブボウの実質ピークボウウエイトを測定する

実質ピークボウウエイトは、最寄りのアーチェリーショップで測ってもらうのが一番良い方法です。実質ピークボウウエイトは、本人がフルドロしたときのドロレングスで測定します。

コンパウンドボウーリリーサー使用 算出ピークウエイト(ポンド/lbs)

ATA弓具規格 ~275FPS	ATA弓具規格 276~300FPS	ATA弓具規格 301~320FPS	ATA弓具規格 321~340FPS		23"	24"	25"	26"	27"	28"	29"	30"	31"	32"
29-35lbs. (13.2-15.9kg)					00	01	02	03	T1	T2	T3			
35-40lbs. (15.9-18.1kg)	29-35lbs. (13.2-15.9kg)				01	02	03	T1	T2	T3	T4	T5		
40-45lbs. (18.1-20.4kg)	35-40lbs. (15.9-18.1kg)	29-35lbs. (13.2-15.9kg)			02	03	T1	T2	T3	T4	T5	T6	T7	
45-50lbs. (20.4-22.7kg)	40-45lbs. (18.1-20.4kg)	35-40lbs. (15.9-18.1kg)			03	T1	T2	T3	T4	T5	T6	T7	T8	T9
50-55lbs. (22.7-24.9kg)	45-50lbs. (20.4-22.7kg)	40-45lbs. (18.1-20.4kg)	35-40lbs. (15.9-18.1kg)		T1	T2	T3	T4	T5	T6	T7	T8	T9	T10
55-60lbs (24.9-27.2kg)	50-55lbs. (22.7-24.9kg)	45-50lbs. (20.4-22.7kg)	40-45lbs. (18.1-20.4kg)		T2	T3	T4	T5	T6	T7	T8	T9	T10	T11
60-65lbs. (27.2-29.5kg)	55-60lbs. (24.9-27.2kg)	50-55lbs. (22.7-24.9kg)	45-50lbs. (20.4-22.7kg)		T3	T4	T5	T6	T7	T8	T9	T10	T11	T12
65-70lbs (29.5-31.8kg)	60-65lbs. (27.2-29.5kg)	55-60lbs (24.9-27.2kg)	50-55lbs. (22.7-24.9kg)		T4	T5	T6	T7	T8	T9	T10	T11	T12	T13
70-76lbs. (31.8-34.5kg)	65-70lbs (29.5-31.8kg)	60-65lbs. (27.2-29.5kg)	55-60lbs (24.9-27.2kg)		T5	T6	T7	T8	T9	T10	T11	T12	T13	T14
76-82lbs (34.5-37.2kg)	70-76lbs (31.8-34.5kg)	65-70lbs (29.5-31.8kg)	60-65lbs (27.2-29.5kg)		T6	T7	T8	T9	T10	T11	T12	T13	T14	
82-88lbs (37.2-39.9kg)	76-82lbs (34.5-37.2kg)	70-76lbs (31.8-34.5kg)	65-70lbs (29.5-31.8kg)		T7	T8	T9	T10	T11	T12	T13	T14		

ATAコンパウンドボウ規格341~350fps:
 321~340ps.のコラムからスタートして、ひとつ下の段から選んでください。
 (例) 58ポンド、31インチで345fps.の場合はひとつ下の段のT13を選択
 46ポンド、28インチで345fps.の場合はT8よりひとつ下段の硬いグループT9を選択

Size	Spine	Model	Weight Grs/inch	Size	Spine	Model	Weight Grs/inch
Group 00				Group 01			
1214	2.501	75	5.9	1416	1.684	75	7.1
1423	2.036	75	5.9	1516	1.403	75	7.3
1800	1.800	Avance	3.4	1600	1.600	Avance	3.8
1800	1.800	Vector	3.6	1600	1.600	Vector	3.8

Size	Spine	Model	Weight Grs/inch	Size	Spine	Model	Weight Grs/inch
Group T3				Group T4			
*720-780R	0.720-0.780	A/C/E	6.4	*670-720R	0.670-0.720	A/C/E	5.9
*700-750R	0.700-0.750	X10	6.7	*650-700R	0.650-0.700	X10	6.8
720	0.720	ProTour	6.2	670	0.670	ProTour	6.5
1813	0.874	75	7.9	1913	0.733	75	8.3
1814	0.799	X7	8.6	1914	0.658	X7	9.3
1816	0.756	75	9.3	660	0.660	Avance	6.2
730	0.730	Avance	5.0	660	0.660	PRO	6.9
710	0.710	PRO	6.5	600	0.600	Vector	7.2
800	0.800	Vector	6.2	625	0.625	MICRO	5.6
750	0.750	MICRO	5.5				

Size	Spine	Model	Weight Grs/inch	Size	Spine	Model	Weight Grs/inch
Group T9				Group T10			
*430-470R	0.430-0.470	A/C/E	7.0	*400-430R	0.400-0.430	A/C/E	7.5
*410-450R	0.410-0.450	X10	8.5	*380-410R	0.380-0.410	X10	8.9
420	0.420	ProTour	8.0	2413	0.365	X7.75	10.5
2311	0.450	X7	8.9	2214	0.425	X7	10.4
2312	0.423	X7	9.5	2314	0.390	X7.75	10.8
2213	0.460	X7.75	9.9	2412	0.400	X7	9.7
2214	0.425	X7	10.4	375	0.375	SDRIVE 23	6.9
2115	0.461	75	10.8	380	0.380	PRO	8.9
375	0.375	SDRIVE 23	6.9	RX7-23	0.420	RX7	10.4
420	0.420	PRO	7.8	400	0.400	Avance	8.1
RX7-23	0.420	RX7	10.4	375	0.75	MICRO	6.8
450	0.450	Avance	7.5				
425	0.425	MICRO	6.4				

チューニングに関するインフォメーション

アローチューニング

イーストンのターゲットアロー選択チャートは、あなたの弓のセッティングに対して複数の推奨シャフトサイズを紹介しています。速さを求めるなら重量の軽い矢を選び、耐久性や安定性を求めるなら重い矢を選ぶと良いでしょう。また、シューティングスタイルや弓の性能、リリース等個人差があるために、何らかのチューニングが必要になったり、場合によっては矢のサイズを変更する必要があることもあります。

あなたのアローレングスターゲット・フィールド・3D

23"	24"	25"	26"	27"	28"	29"	30"	31"	32"
00	01	02	03	T1	T2	T3			
01	02	03	T1	T2	T3	T4	T5		
02	03	T1	T2	T3	T4	T5	T6	T7	
03	T1	T2	T3	T4	T5	T6	T7	T8	T9
T1	T2	T3	T4	T5	T6	T7	T8	T9	T10
T2	T3	T4	T5	T6	T7	T8	T9	T10	T11
T3	T4	T5	T6	T7	T8	T9	T10	T11	T12
T4	T5	T6	T7	T8	T9	T10	T11	T12	T13
T5	T6	T7	T8	T9	T10	T11	T12	T13	T14
T6	T7	T8	T9	T10	T11	T12	T13	T14	
T7	T8	T9	T10	T11	T12	T13	T14		

ATAコンパウンドボウ規格351fps以上:
 321~340fps.のコラムからスタートして、2つ下の段から選んでください。
 (例) 59ポンド、31インチで355 fps.の場合は、グループT13から2つ下の段のグループT14を選択
 47ポンド、28インチで355 fps.の場合はグループT8から2つ下の段のグループT10を選択

Size	Spine	Model	Weight Grs/inch	Size	Spine	Model	Weight Grs/inch
Group 02				Group 03			
1400	1.400	Avance	4.2	1100	1.100	A/C/E	5.1
1400	1.400	Vector	3.9	1150	1.150	Avance	4.7
1514	1.379	X7	6.8	1200	1.200	Vector	5.1
1150	1.150	PRO	5.5	1614	1.153	X7	7.7
				1000	1.000	PRO	5.5

Size	Spine	Model	Weight Grs/inch	Size	Spine	Model	Weight Grs/inch
Group T5				Group T6			
*620-670R	0.620-0.670	A/C/E	6.1	*570-620R	0.570-0.620	A/C/E	6.3
*600-650R	0.600-0.650	X10	7.0	*550-600R	0.550-0.600	X10	7.5
620	0.620	ProTour	6.7	570	0.570	ProTour	6.9
2013	0.610	75	9.0	2013	0.610	75	9.0
1914	0.658	X7	9.3	2014	0.579	X7	9.6
1916	0.623	75	10.0	1916	0.623	75	10.1
660	0.660	Avance	6.2	600	0.600	Avance	6.5
RX7-21	0.625	RX7	9.3	475	0.475	SDRIVE 23	6.4
610	0.660	PRO	7.3	570	0.570	PRO	6.6
600	0.600	Vector	7.2	RX7-21	0.525	RX7	9.3
625	0.625	MICRO	5.6	480	0.480	SDRIVE 19	7.0
				575	0.575	MICRO	5.7

Size	Spine	Model	Weight Grs/inch	Size	Spine	Model	Weight Grs/inch
Group T11				Group T12			
*370-400R	0.370-0.400	A/C/E	7.9	370R	0.370	A/C/E	7.9
380R	0.380	X10	8.9	350R	0.350	X10	8.4
380	0.380	ProTour	8.4	340	0.340	ProTour	8.8
290	0.290	SDRIVE 25	7.8	290	0.290	SDRIVE 25	7.8
2413	0.365	X7.75	10.5	350	0.350	X7	8.4
2314	0.390	X7.75	10.8	2511	0.348	X7	9.6
2315	0.348	X7.75	11.8	2512	0.321	X7	10.3
2511	0.375	X7	9.6	2612	0.285	X7	10.7
375	0.380	SDRIVE 23	6.9	2613	0.265	X7	11.5
380	0.380	PRO	8.9	2712	0.260	X7	11.3
340	0.340	Avance	8.8	325	0.325	SDRIVE 23	7.4
375	0.375	MICRO	7.4	300	0.300	PRO	9.6
				340	0.340	Avance	8.8
				325	0.325	MICRO	8.1

Size	Spine	Model	Weight Grs/inch	Size	Spine	Model	Weight Grs/inch
Group T1				Group T2			
*920-1000R	0.920-1.000	A/C/E	5.8	*780-850R	0.780-0.850	A/C/E	6.0
*900-1000R	0.900-1.000	X10	5.8	*750-830R	0.750-0.830	X10	6.4
880	0.770	PRO	5.9	770	0.770	ProTour	6.0
1000	1.000	Avance	4.6	810-900	0.810-0.900	Avance	5.4-5.2
1000	1.000	Vector	5.0	1714	0.963	X7	8.1
1713	1.044	75	7.4	1716	0.880	75	9.0
1714	0.963	X7	8.1	810	0.810	PRO	6.1
1616	1.079	75	8.4	800	0.800	Vector	6.2
950	0.950	MICRO	5.1	750	0.750	MICRO	5.3

Size	Spine	Model	Weight Grs/inch	Size	Spine	Model	Weight Grs/inch
Group T7				Group T8			
*520-570R	0.520-0.570	A/C/E	6.7	*470-520R	0.470-0.520	A/C/E	6.8
*500-550R	0.500-0.550	X10	7.8	*450-500R	0.450-0.500	X10	8.1
520	0.520	ProTour	7.3	470	0.470	ProTour	7.6
2212	0.505	X7	8.8	2212	0.505	X7	8.8
2114	0.510	X7.75	9.9	2213	0.460	X7.75	9.9
550	0.550	Avance	6.7	2114	0.510	X7.75	9.9
2016	0.531	75	10.6	475	0.475	SDRIVE 23	6.4

インサートノック (接着剤を使わないプレスフィットタイプ)

PRESS FIT NOCKS

EASTON Gノック

本体価格 ¥176(税込)
 【サイズ】 スモール(.088)、ラージ(.098)
 【カラー】 ホワイト、ブラック、グリーン、オレンジ、ブルー、ピンク、スモーク、レモンライム、ダークレッド



BEITER 4MMインサートノック

本体価格 ¥242(税込)
 【特長】 上下非対称形
 【サイズ】 .166 / 1(スモール)、.166 / 2(ラージ)
 【カラー】 クリア、レッド、グリーン、ネオンイエロー、オレンジ、ヘビーオレンジ、スカイブルー、ブルー、ダークブルー、ダークグリーン、ヘビーグリーン、ブラック、ホワイト、パープル、キャンディピンク、レーシングレッド、ラグーン



EASTON 3Dスーパーノック

本体価格 ¥176(税込)
 【特長】 大口径アルミシャフト用
 【サイズ】 ラージ(.098)
 【カラー】 オレンジ、グリーン、ブラック、ホワイト、スモーク、レッド、ピンク、ブルー、ライム



アウトサートノック (被せるタイプのプレスフィットタイプ)

OVER NOCKS

BEITER アウトサートXノック

本体価格 ¥275(税込)
 【特長】 上下非対称形/X10用/ピンインサート使用可能 ※ラージはピンインサート使用不可
 【サイズ】 450-1(スモール)、450-2(ラージ)
 【カラー】 クリア、レッド、グリーン、ヘビーイエロー、オレンジ、ヘビーオレンジ、ブルー、ダークブルー、ダークグリーン、ヘビーグリーン、ブラック、ホワイト、パープル、ネオンイエロー、スカイブルー、キャンディピンク、レーシングレッド、スモーク、ラグーン



インアウトノック (インサートとアウトサートのハイブリッドタイプで精度高く、シャフトを保護する能力が向上)

IN-OUT NOCKS

BEITER インアウトノック

本体価格 ¥385(税込)
 【特長】 上下非対称形
 【サイズ】 X10用 0x1(スモール)、0x2(ラージ)/A/C/E用 2x1(スモール)、2x2(ラージ)/X10用 0x2H(ラージ-上下対称形)/ACE用 2x2H(ラージ、上下対称形)
 【カラー】 ヘビーイエロー、ヘビーオレンジ、ヘビーブルー、ヘビーグリーン、ブラック、ホワイト



ピンノック PIN NOCKS

EASTON ピンノック

本体価格 ¥385(税込)
 【サイズ】 スモール(.088)、ラージ(.098)
 【カラー】 スモーク、クラシックブルー、クラシックオレンジ、ピンク、グリーン、レッド、レモンライム、ブラック、ホワイト



EASTON Gピンノック

本体価格 ¥385(税込)
 【サイズ】 ラージ(.098)
 【カラー】 スモーク、クラシックブルー、クラシックオレンジ、ピンク、グリーン、レッド、レモンライム、ブラック、ホワイト



BEITER ピンノック

本体価格 ¥385(税込)
 【特長】 上下非対称形
 【サイズ】 #1(.088)、#2(.098)、#2ハンター(上下対称形)
 【カラー】 ホワイト、ブラック、ブルー、レッド、オレンジ、グリーン、クリア、パープル、ダークブルー、ダークグリーン、ヘビーイエロー、ヘビーオレンジ、ヘビーブルー、ネオンイエロー、ヘビーグリーン、スカイブルー、キャンディピンク、レーシングレッド、スモーク、ラグーン



BEITER ピンアウトノック

本体価格 ¥385(税込)
 【サイズ】 145(.088)、145H(.098 /上下対称形)、150H(.098 /上下対称形)、145 / 145H:X10、プロツアア(670-770) 150H:プロツアア(380-620)
 【カラー】 グリーン、レッド、オレンジ、ホワイト、ダークブルー、イエロー



コンベンショナルノック (ノックテーパーに接着するタイプ)

CONVENTIONAL NOCKS

AAE プラスチノック

本体価格 ¥55(税込)
 【サイズ】 1/4、9/32
 【カラー】 ブルー、グリーン、レッド、ルビー、ホワイト、ブラック



ポイント用接着剤 POINT ADHESIVES

EASTON カーボン用ホットメルト 8", 4"

本体価格 ¥1,430(税込)
 【特長】 カーボンアロー用ポイント・ピンインサート接着剤/低融点タイプ



BOHNING フェルエルタイト

本体価格 ¥1,320(税込)
 【特長】 アルミアロー用ポイント接着剤/融点が高く、しっかり接着



BOHNING フェルエルタイト

クールフレックス 本体価格 ¥1,320(税込)
 【特長】 カーボンシャフト、アルミニウムシャフト用ポイント接着剤



フィルムベイン

MYLAR VANES

RANGE-O-MATIC スピンウイングベイン 50枚入り

本体価格 ¥2,750(税込)
 【特長】 カール形状/超軽量
 【サイズ】 40mm、45mm、50mm
 【カラー】 ブラック、ホワイト、ブルー、レッド、イエロー、ピンク、グリーン、オレンジ、パープル



SPIDER VANES モデル702

本体価格 ¥4,400(税込)
 【特長】 70mラウンド世界記録を樹立したベイン
 【サイズ】 1.5"
 【カラー】 ホワイト、ゴールド、シルバー、ブルー、パープル、ティール、レッド、グリーン、ピンク



SPIDER VANES 60枚入り

本体価格 ¥4,400(税込)
 【サイズ】 1.8"
 【カラー】 ホワイト、ゴールド、シルバー、ブルー、パープル、ティール、レッド、グリーン、ピンク



KOREA ARCHERY JET6ベイン

本体価格 ¥3,564(税込)
 【特長】 空気を流す6つの溝によりパラドックスを素早く緩和、安定したグルーピングを得られます。
 【サイズ】 1.3/4"、2"
 【カラー】 ブラック、ブルー、レッド、グリーン、イエロー、オレンジ、ピンク、パープル、ホワイト

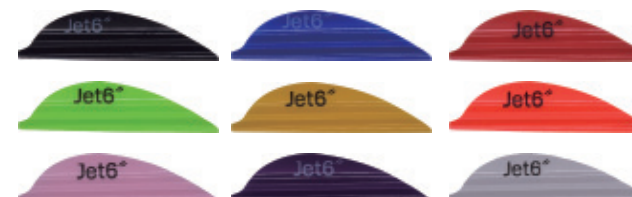

KOREA ARCHERY JET6Sベイン

本体価格 ¥3,564(税込)
 【特長】 ベインの貼り付け部分は矢軸とシームレスに沿うようにカーブする設計。RHのみ。
 【サイズ】 1.75"
 【カラー】 ブラック、ブルー、レッド、グリーン、イエロー、オレンジ、ピンク、パープル、ホワイト



ソフトベイン

STANDARD VANES

AAE エリートベイン

本体価格 ¥66(税込)
 【特長】 優れた形状記憶性と耐久性を備えた丈夫なベイン。アルミ矢にオススム。
 【サイズ】 16.23
 【カラー】 ブラック、ホワイト、ブルー、レッド、イエロー、グリーン、パープル、ピンク、ゴールドオレンジ



EASTON ダイヤモンドベイン

本体価格 ¥66(税込)
 【特長】 ベースの面積が広く接着し易いインドア用モデル。
 【サイズ】 175 235 280 380
 【カラー】 ブライトグリーン、イエロー、サンセットゴールド、オレンジ、ブラック、ホワイト、ブルー



AAE ハイブリッドベイン2.0

本体価格 ¥66(税込)
 【特長】 修正力と接着性に優れた競技用ベイン
 【サイズ】 2"
 【カラー】 ブラック、ブルー、ブライトグリーン、ファイヤーオレンジ、ホットピンク、サンセットゴールド、ホワイト、イエロー、レッド、パープル



FLEX-FLETCH FFPベイン

本体価格 ¥88(税込)
 【特長】 軽量ながら、精度が高く、耐久性にも優れたソフトベイン
 【サイズ】 175 187 200 225 250 360
 【カラー】 パーブル、パールピンク、レッド、ダークレッド、オレンジ、ゴールド、イエロー、パールグリーン、グリーン、パールブルー、ブルー、ホワイト、ブラック、コスミックグリーン、クリア

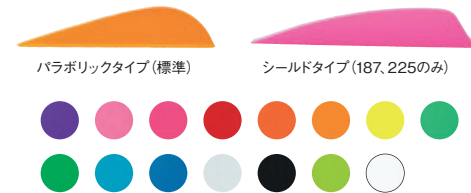

AAE ハイブリッドベイン40

本体価格 ¥66(税込)
 【特長】 修正力と接着性に優れた競技用ベイン。インドア用モデル。
 【サイズ】 4"
 【カラー】 ブラック、ブルー、ブライトグリーン、ファイヤーオレンジ、ホットピンク、サンセットゴールド、ホワイト、イエロー、レッド、パープル



アローシャフトカッター ARROW SAWS

DECUT アローカッター

本体価格 ¥55,000(税込)
【特長】 ハイスビード静音モーター/アルミニウム素材のアローカッター



DECUT アローカッター替え刃

本体価格 ¥1,650(税込)
【特長】 グラファイトコーティング
【サイズ】 3.5"



G5 A.S.D ツール

本体価格 ¥13,200(税込)
【特長】 シャフトのカット面を垂直にする工具



フレッチングジグ FLETCHING JIGS

BITZENBURGER フレッチャーセット

本体価格 ¥33,000(税込)
【特長】 耐久性に優れたフレッチャー。長期使用にも耐えうるプロ仕様。



BITZENBURGER クランプ

本体価格 ¥13,200(税込)
【種類】 ストレートタイプ(左右兼用)、ライトヘリカルタイプ(右用、左用)



BITZENBURGER CPノックレシーバー

本体価格 ¥5,500(税込)
【特長】 コンパウンド用レシーバー



AAE BITZノブ 3/4

本体価格 ¥6,050(税込)
【種類】 ビツェンバーガーフレッチャー専用のレシーバー。ノブ本体が回転する機構を搭載し、ノックを回さずに羽を貼る位置を調整可能。



CARTEL フレッチャー

本体価格 ¥8,250(税込)
【特長】 コストパフォーマンスに優れたフレッチャー



BEITER ノックアダプター

本体価格 ¥440(税込)
【特長】 上下非対称形のバイターノックをフレッチャーにセットするためのアダプター
【サイズ】 #1(スモール)、#2(ラージ)、#2(ハンター)



BEITER トライライナー

本体価格 ¥8,800(税込)
【特長】 携帯型ライン引きツール/ラインの長さをそろえられるベグ付/バイターノックアダプター付

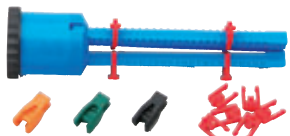

BEITER ウイングホルダー

本体価格 ¥1,760(税込)
【特長】 レンジオマチックスピンウイング45mmを貼るためのジグ/付属のパーツ使用で、ピッチを付ける事が可能



フレッチング用接着剤 ADHESIVES

AAE マックスボンド

本体価格 ¥3,850(税込)
【特長】 耐水性・耐衝撃性に優れた強力速乾タイプ/接着までわずか30秒



AAE マックスウェルドプライマー ペン

本体価格 ¥2,420(税込)
【特長】 羽張り前の下処理ツール。接着力が高まります。



FLEX-FLETCH フレックスボンド

本体価格 ¥2,200(税込)
【特長】 渋谷アーチェリーの矢制作で使用する/耐水性・耐衝撃性に優れた強力タイプ



BOHNING フレッチタイトプラチナム

本体価格 ¥1,650(税込)
【特長】 フレッチング用接着剤



BOHNING フレッチングテープ

本体価格 ¥4,400(税込)
【特長】 幅2mmの強力接着テープ
【サイズ】 18m



RANGE-O-MATIC フレッチングテープ

本体価格 ¥385(税込)
【特長】 スピンウイングベインの両面テープ
【サイズ】 約6cm(12枚分)



RANGE-O-MATIC ラッピングテープ

本体価格 ¥385(税込)
【特長】 スピンウイングベインの目止め用エンドテープ
【サイズ】 121cm
【カラー】 ブラック、シルバー、ホワイト



その他ツール OTHER TOOLS

AAE プレジジョンアローストレートナー

本体価格 ¥55,000(税込)
【特長】 アルミ矢のブレや曲がりの補正用/ゲージ付

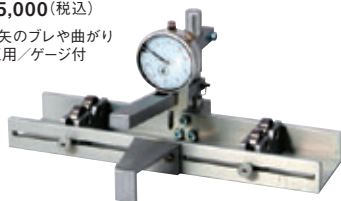

EASTON ユニバーサルノックツール

本体価格 ¥1,760(税込)
【特長】 イーストンの全てのノックに対応/破損ノックの救出にも



BEITER プッシュンブルユニバーサル

本体価格 ¥495(税込)
【特長】 バイターノック#1、#2、#2H共通のノックツール
【サイズ】 #1、#2、#2H共通



すべての表彰台は、ひとつの矢の功績

ONE LEGACY.
EVERY PODIUM.

X10ファミリー、それはチャンピオンのために作られた。

いまや、あらゆるアーチェリー競技のあらゆるアーチャーに対応するX10が存在します。

オリジナルの象徴的な筒型形状を持つX10は、オリンピックの歴史において、どの製品よりも多くのメダルを獲得してきた単一製品です。X10は、世界で最も優れたリカーブ競技者にとって最高の選択肢です。

イーストンの新製品、3.2mmパラレルプロは、X10テクノロジーと超微小径を次のオリンピックとオリンピック・コンパウンド競技のデビューに持ち込みます。コンパウンド50mおよびそれ以上の距離向けに設計された新型3.2は、世界最高峰のコンパウンド用シャフトで、特定のリカーブボウでの用途や多くのペアボウセットアップにも有用です。

4mmパラレルプロは、X10ファミリーにおけるオールラウンダーです。ターゲットアーチェリーの3つの種目すべてで優れたパフォーマンスを発揮するほか、フィールドアーチェリーでのスピードが向上し、X10およびX10 3.2mm パラレルプロと同様の精密な職人技が光るシャフトです。

すべてのX10は、日本製の東レ®高弾性炭素繊維をカスタム配合し、比類なき品質を実現するためアメリカ合衆国で製造されています。

完璧なパフォーマンスについては、EASTON正規代理店であるSHIBUYAアーチェリーにお問い合わせいただくか、eastonarchery.comでイーストンの矢の全ラインナップをご覧ください。1世紀以上にわたる勝利の実績です。

SHIBUYA アーチェリーは EASTON の正規代理店です。



EASTON
EASTONARCHERY.COM



©2025

HOYT コンセプトX

【コンセプトX】は、HOYTターゲットコンパウンドでは最も長いハンドルと最も短いリムに、外径の大きなカムを組み合わせることで、スピードとエイミング時の安定感を高い次元で両立しています。新開発のSCTR(セクター)カムは、SVXカムの高性能とHBTカムのスムーズな引き心地を融合し、レットオフ率やウォールの固さを調整可能なモッドフットシステムを搭載。モジュールはCDMモジュール(スムーズな引き心地重視)とSPECモジュール(高性能・ハードウォール感覚)から選択可能。【コンセプトX】は、ハンドルとリム、カムを一つのシステムとして設計することにより、左右方向のトルクの影響を最小限に抑えることを可能にしました。ストラストと比較すると発射音は27%減、振動は35%減し、ターゲットボウ特有のフィードバックを維持しながら不要な振動を排除。ドローサイクルの全ての段階で自然に安定したホールド感をもたらし、試合のプレッシャーの影響を最小限に抑え、ミスに対して寛容な弓となっています。体格や競技スタイルに合わせて【コンセプトX40】、【コンセプトX37】、コンセプトFXの3種類を展開。

HOYT コンセプトX40

本体価格 ¥412,500(税込)

- 【軸間距離】 40"
- 【カム】 SCTR
- 【レットオフ】 65%-70%-75%(可変式)
- 【ストリングハイト】 7.25
- 【スピード(ATAI)】 327
- 【引き尺】 CDMモジュール 27"-30"
SPECモジュール 26"-32"
- 【ピークウェイト】 40-50#, 50-60#
- 【本体重量】 2,222g

HOYT コンセプトX37

本体価格 ¥412,500(税込)

- 【軸間距離】 37"
- 【カム】 SCTR
- 【レットオフ】 65%-70%-75%(可変式)
- 【ストリングハイト】 7
- 【スピード(ATAI)】 330
- 【引き尺】 CDMモジュール 26"-29"
SPECモジュール 25"-31"
- 【ピークウェイト】 40-50#, 50-60#
- 【本体重量】 2,154g

HOYTコンセプト・ハンドルカラー



コンセプトX40

コンセプトX37



パーフェクトオレンジ

チタニウムシルバー

ブルーオンブラック

※HOYT カスタムカラーオプション
ホワイトリム ¥33,000

HOYT コンセプトFX

HOYT コンセプトFX

本体価格 ¥401,500(税込)

- 【軸間距離】 34"
- 【カム】 SCTR
- 【レットオフ】 65%-70%-75%(可変式)
- 【ストリングハイト】 6.25
- 【スピード(ATAI)】 332
- 【引き尺】 CDMモジュール 24.5"-27.5"
SPECモジュール 23.5"-29.5"
- 【ピークウェイト】 40-50#, 50-60#
- 【本体重量】 2,018g

CDMモジュール

引きやすき重視の設計で、引き始めにエネルギーを蓄積し、後半はスムーズな引き心地を実現。
・回転式モジュールで引き尺は3インチ調整可能(1/2インチ単位)。

SPECモジュール

スパイラル系カムの高性能とハードなウォール感覚を継承したハイパフォーマンス設計。
・引き尺指定タイプで±1/4インチの微調整が可能。



ホワイト

レッド

ブルーオンブラック

スキーター

ブルー

リップブラック

トゥームストーン

サッシーピンク

チタニウムシルバー

パーフェクトオレンジ

グリーン

※画像はコンセプトX40 ※スキーターは光の当たり方によって虹色に変化します。見本画像と異なる場合がございます。



PSE ドミネーターDUO X

ドミネーターDUO Xは、スーブラXから強化された機能と先代のドミネーターDUOの直感的で安定性の高いハンドルデザインを融合させたモデル。ドミネーターDUOより90g軽量化され、4、8、12度に調整できるモジュラーグリップシステムを搭載。従来よりあった安定性はそのままに、さらにコントロールしやすく機能が向上した。スムーズなドローイングと安定感のあるSE2カム、ハンティングボウのようなスピード重視のM2カム、ショートドローに対応したEM2カムの3種類のカムを用意。引き尺は各1/2インチで調整可能。軸間は38インチモデルと40インチモデルをラインナップ。

PSE ドミネーターDUO X40

本体価格 ¥363,000(税込)

[カム] M2 | SE2 | EM2
[軸間距離] 40"
[スピード(ATA)] 349 | 338 | 330
[レットオフ] 65%-75%(可変式)
[ストリングハイト] 7 1/4" | 7 5/8" | 7 1/4"
[引き尺] 27"-31" | 27 1/2"-33" | 24"-30"
[ピークウェイト] 40-50#, 50-60#
[本体重量] 2,267g

PSE ドミネーターDUO X38

本体価格 ¥363,000(税込)

[カム] M2 | SE2 | EM2
[軸間距離] 38"
[スピード(ATA)] 349 | 338 | 324
[レットオフ] 65%-75%(可変式)
[ストリングハイト] 6 3/4" | 7 1/8" | 6 7/8"
[引き尺] 26"-30" | 26 1/2"-32" | 23"-29"
[ピークウェイト] 40-50#, 50-60#
[本体重量] 2,222g

PSE ドミネーターDUO X・ハンドルカラー

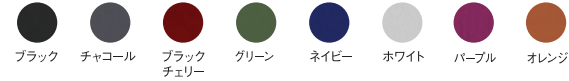

【スーブラ】シリーズの上下のバランスはそのままに、ハンドルジオメトリをストレートに近づけたことでエイミング時の安定感を損なうことなくスピードも確保。インドア、アウトドアからフィールド競技までこなすオールラウンドモデルに進化しました。グリップの高さを変えられるモジュラーターゲットグリップを搭載。グリップのモジュールを交換することで0(モジュールなし)・4度・8度・12度の4段階の角度に調整できます。またEZ220スヘーサーシステムに対応した3種類のカムをラインナップ。アーチャーの好みに合わせた選択が可能です。



PSE スーブラ X40

本体価格 ¥313,500(税込)

【スーブラ X40】
[カム] (M2 | EM2 | SE2)
[軸間距離] 40"
[スピード(ATA)] 330 | 330 | 320
[レットオフ] 65%-75% | 75% | 65%-75%
[ストリングハイト] 7 1/2" | 7 1/2" | 7 7/8"
[引き尺] 27 1/2" - 31 1/2" | 24" - 30" | 28" - 33 1/2"
[ピークウェイト] 40-50#, 50-60#
[本体重量] 2,222g

PSE スーブラ X37

本体価格 ¥313,500(税込)

【スーブラ X37】
[カム] (M2 | EM2 | SE2)
[軸間距離] 37"
[スピード(ATA)] 340 | 330 | 328
[レットオフ] 65%-75% | 75% | 65%-75%
[ストリングハイト] 7" | 7" | 7 3/8"
[引き尺] 26"-30" | 23"-29" | 26 1/2"-32"
[ピークウェイト] 30-40#, 40-50#, 50-60#
[本体重量] 2,086g

PSE スーブラX ハンドルカラー



M2カム

ハンティングボウ並みの矢速を誇るスピード重視のハードカム。

EM2カム

短い引き尺でも効率よくパワーを引き出せるスピード系のカム。

SE2カム

スムーズなドローイングと安定感のあるホールディングが特徴。



世界最高のアーチャー達によって妥協を許さない基準に基づいて設計されたマッシュューズTITLE(タイトル)。2025年モデルとして軸間34インチと40インチを追加幅広いアーチャーに対応可能。独自の新機構リム・シフト(LSTTM)テクノロジーを搭載し、リムを左右にシフトしてカムとリムの間隔を微調整、簡単にチューニングすることが可能。また多くのアーチャーの手の配置を分析して開発されたBONDグリップシステムは、耐久性の高いポリマーと人間工学に基づくデザインを採用。テクスチャー加工されたラバー表面により、必要な部分のトラクションを強化します。



MATHEWS タイトル40

本体価格 ¥412,500(税込)
 [軸間距離] 40"
 [スピード(ISO)] 322FPS
 [カム] SWTカム
 [レットオフ] 70%、75%、80%
 [ストリングハイト] 7.5"
 [引き尺] 27-32.5"
 [ピークウエイト] 40-50#, 45-55#, 50-60#
 [本体重量] 2,127g



MATHEWS タイトル38

本体価格 ¥412,500(税込)
 [軸間距離] 38"
 [スピード(ISO)] 330FPS
 [カム] SWTカム
 [レットオフ] 70%、75%、80%
 [ストリングハイト] 7"
 [引き尺] 26-31.5"
 [ピークウエイト] 40-50#, 45-55#, 50-60#
 [本体重量] 2,068g



MATHEWS タイトル34

本体価格 ¥412,500(税込)
 [軸間距離] 34"
 [スピード(ISO)] 332FPS
 [カム] SWTカム
 [レットオフ] 70%、75%、80%
 [ストリングハイト] 6.5"
 [引き尺] 24.5-30"
 [ピークウエイト] 40-50#, 45-55#, 50-60#
 [本体重量] 1,986g

MATHEWS タイトル36

本体価格 ¥412,500(税込)
 [軸間距離] 36"
 [スピード(ISO)] 333FPS
 [カム] SWTカム
 [レットオフ] 70%、75%、80%
 [ストリングハイト] 6.5"
 [引き尺] 25-30.5"
 [ピークウエイト] 40-50#, 45-55#, 50-60#
 [本体重量] 2,036g

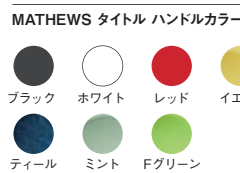

ハイエンドモデルと同等の機能とパフォーマンスを追求した、コストパフォーマンスに優れたモデル。安定性とスピードのバランスが取れたストレートデザインのハンドルに、スムーズなドロウイングのNFカムを搭載し、初心者の方から競技志向の方まで幅広くおすすめです。0度、4度、8度、12度のグリップオプション付属

PSE レーザー-X

本体価格 ¥209,000(税込)
 [軸間距離] 37"
 [スピード(ISO)] 315FPS
 [カム] NFカム
 [レットオフ] 75%
 [ストリングハイト] 7-3/8"
 [引き尺] 24"-30.5"
 (回転式引き尺調整モジュール)
 [ピークウエイト] 30-40#, 40-50#, 50-60#
 [本体重量] 2,041g



HOYT エンデューロ NEW

本体価格 ¥181,500(税込)
 [軸間距離] 30"
 [カム] HBXカム
 [ストリングハイト] 7"
 [引き尺] 24-30"
 [ピークウエイト] 35-50、45-60
 [本体重量] 2,109g

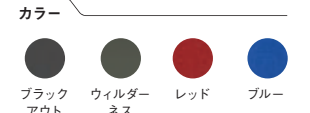

SHIBUYA ブリッジロックエクステンション NEW

本体価格 ¥19,800(税込)

[特長] Mathews BridgeLock専用のSHIBUYA製カーボンエクステンション。シブヤサイトをBridgeLockで使用することが可能。

[サイズ] 6インチ
 RH(右射ち用)/LH(左射ち用)



ULTIMA CP PRO G2

3D & TARGET COMPOUND SIGHT

SHIBUYA アルティマ CP PRO G2 **NEW**

本体価格 ¥94,600(税込)

【特長】 CPサイトの最高峰ULTIMA CP PROがさらなる進化を遂げて登場。新設計のポリゴナルエクステンション、エレベーション下部ダイヤル、精密な上下左右ピッチ調整機構など、細部にまで磨きかけた新モデルです。

【重量】 240g

【サイズ】 ポリゴナルカーボンエクステンション6"、9"

超精密ネジ構造による0.038mmの調整

ULTIMA CP PRO G2は、昇降・左右調整に従来の24ピッチから32ピッチのネジに変更し、1クリックあたりわずか0.00156インチ(0.038mm)の超微調整を実現。PRO同様3つ目のオフセットポジションを追加。調整範囲が30%拡大され、多くの弓、スコープサイズに対応できるようになりました。これによりオフセットブラケットを使用する必要がなくなり、余分なトルクを排除することができます。

スムーズになったクイック チェンジ ウィンデージ

ULTIMA CP PROから継承して、サイトブロックの先端パーツを簡単に脱着できるフロントデタッチが搭載。内部パーツの見直しをすることで、従来のような操作のみでスムーズに取り外し可能になりました。このクイックチェンジウィンデージは、多角形のくぼみ特徴とする2つの「歯」で固定し、これまで以上にコンパクトな構造で、レンズを使用せずに緩まない確実なロックを実現しています。ウィンデージパーツを追加で用意することで、複数のスコープを簡単に交換することも可能となっています。



SHIBUYA アルティマ CP PRO G2 **NEW**
ウィンデージQDセット

本体価格 ¥27,500(税込)

ULTIMA コンパウンドサイト初となるフロントデタッチブロックが搭載されています。新たに開発された先端脱着機構は、多角形のくぼみ特徴とする2つの「歯」で固定し、これまで以上にコンパクトな構造で、レンズを使用せずに緩まない確実なロックを実現しました。パーツを追加で用意することで、セカンドアックスとサードアックスを設定した複数のスコープを簡単に交換することも可能になりました。*スコープは付属しません。



ULTIMA CPXIV

TARGET COMPOUND SIGHT

SHIBUYA アルティマ CPXIV **NEW**

本体価格 ¥66,000(税込)

【特長】 コンパウンドサイトの定番モデルがバージョンアップ。CPPROと同様上下左右調整を行うピッチが細くなり、より精度の高い調整が可能となりました。

【重量】 200g

【サイズ】 カーボンエクステンション6"、9"



ZPEシステム

ロック機構ブロックの一部にZPE(Zero-play Elevation)システムを採用することで、上下方向調整転換時の精度を高め、操作時の「遊び」をなくし、より正確なサイト調整を実現。レベリングブロックで採用されているノルトロックワッシャーを使用し、緩むことなく常に快適な状態を提供します。

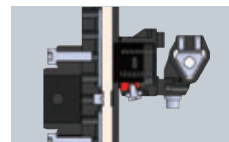

エレベーション下部ダイヤルの復活

ULTIMA RCIIで廃止されて以来、多くのリクエストをいただいたエレベーション下部の調整ダイヤルを復活。2026年シーズンに登場する4モデルすべてに新設計のダイヤルを搭載し、どこからでもアクセスしやすい、よりスムーズな調整が可能になりました。



コンパウンドサイトアクセサリ

SCALE MAGNIFIER

SHIBUYA アルティマ スケール マグニファイア

本体価格 ¥6,600(税込)

【特長】 サイトチャートを拡大させることで、フィールド・3D競技に於いて確実な調整を実現します。

【重量】 4.7g

【倍率】 約2倍

【調整範囲】 6mm

【対応サイト】 SHIBUYA ULTIMA CP PRO G2

SHIBUYA ULTIMA CPXIV

【カラー】 ブラック

SHIBUYA サイトハードケース **NEW**

本体価格 ¥5,500(税込)

【特長】 サイトを収納するハードケース。内部はスポンジを敷きしっかりサイトを保護します。



ULTIMA OKULUS SCOPE

SHIBUYA アルティマ OKULUSハウジング

本体価格 ¥24,200(税込)

【特長】 豊富なオプションパーツやアクセサリ取り付け用ホールにより、あらゆる条件下に適する最上級コンパウンドスコープ。独自のグラビティシフトテクノロジーにより、サンシェイドやデカルリング等のアクセサリを使用することによって変化する重量バランスに応じて重心位置を調節可能。これによりエイミング時のバランスの変化や発射時の振動の影響を最小限に抑え、快適で再現性の高いシューティングのフィーリングがもたらされます。

【重量】 33.7g

【サイズ】 スコープ有効内径:29mm(フロントサンシェイド取付時:27mm)

【カラー】 ブラック



バランスプレート(グラビティシフト)

新たに重心調整機構を搭載。アクセサリの取付けで生じる重心変化を調整可能。不良振動の発生やスコープ本体の傾きが発生することを軽減します。あらゆる組み合わせでも適正な位置にスコープロッドの設定が可能です。



豊富なアクセサリ※別売

サンシェイド、バックサンシェイド、デカルリング、ファイバーキット等の純正アクセサリに対応。



SHIBUYA アルティマ OKULUSデカルリング

本体価格 ¥4,400(税込)

【特長】 アルティマ OKULUS スコープハウジング用のデカルリング。選手側に取り付けます。白いリングが入っていることで、フィールド競技やターゲット競技において、ビープとスコープの同心円を意識しやすくなります。

【重量】 7.2g

【カラー】 ブラック



SHIBUYA アルティマ OKULUSフロントサンシェイド

本体価格 ¥5,500(税込)

【特長】 アルティマ OKULUS スコープハウジング用のフロントサンシェイド。的側からの余分な光の侵入を防ぎます。

【重量】 11g

【カラー】 ブラック



SHIBUYA アルティマ OKULUSバックサンシェイド

本体価格 ¥5,500(税込)

【特長】 アルティマ OKULUS スコープハウジング用のバックサンシェイド。選手側からの余分な光の侵入を防ぎます。

【重量】 8.2g



SHIBUYA アルティマ OKULUSファイバーキット

本体価格 ¥6,050(税込)

【特長】 アルティマ OKULUS スコープハウジング用のファイバーキット。3種類のファイバーサイズをラインアップ。選手それぞれに合わせて最適な照準点をもたらします。付属品:ファイバー×2(グリーン、レッド)

【サイズ】 ファイバー径:0.109、0.129

【カラー】 ブラック



スコープサイトレンズ

SCOPE LENSES

FEATHER VISION アルティマ OKULUS用 32mmヴェルデプラスレンズ

本体価格 ¥28,600(税込)

【特長】 光透過性99.8%を誇る高性能ガラスレンズ。撥水性と撥油性を両立し、キズや汚れにも強いツァイスコーティング採用。倍率:0.50、0.75、1.00(0.25、0.62、0.87は受注生産)

【サイズ】 32mm



FEATHER VISION アルティマ OKULUS用 32mmヴィトリレンズ

本体価格 ¥23,100(税込)

【特長】 光透過性99%の高性能ガラスレンズ。撥水性の高いコーティング。倍率:0.50、0.75、1.00(0.25、0.62、0.87は受注生産)

【サイズ】 32mm



スコープサイトアクセサリ

ACCESSORIES

SHIBUYA ドットパッケージ

本体価格 ¥1,320(税込)

【特長】 転写シールタイプのドット

【カラー】 ブラック



コンパウンドサイト COMPOUND SIGHTS

AXCEL アーチXP PRO カーボンコンパウンドサイト

本体価格 ¥132,000(税込)

【特長】デュアルブリッジボウマウントとウェッジロックにより、マウントを強固に固定/1stアクシスはネジによる調整が可能/新設計リム-パブルロックシステムを搭載し従来より1オンスの軽量化を実現/組み立て用レンチ、メタルサイトテープ付

【サイズ】UHMカーボンエクステンション6"、9"
【カラー】ブラック、ブルー、レッド、グリーン、オレンジ、パープル、ゴールド、シルバー



AVALON tec-X ターゲットサイト

本体価格 ¥19,800(税込)

【特長】コンパウンドビギナー向けのコストパフォーマンス重視のモデル

【カラー】ブラック



コンパウンドサイトアクセサリ

LEVEN ドインカー サイトEZ

本体価格 ¥6,050(税込)

【特長】スコープ用ダンパー



スコープサイト SCOPES

AXCEL AVXスコープ

本体価格 ¥28,600(税込)

【特長】光ファイバーの明るさ調整機構搭載/オールラウンドモデル

【重量】重量不明
【カラー】ブラック



ULTRAVIEW UV3 スコープ

本体価格 ¥55,000(税込)

【特長】内径30mm/LEDライトキット付
※ターゲットの試合では使用できません。
※レンズ別売



CARTEL 306スコープ

本体価格 ¥8,250(税込)

【特長】28mmレンズ付/蛍光ピン付/倍率:0.50、0.75



SHREWD OPTUMスコープハウジング

本体価格 ¥17,600(税込)

【特長】内径29mm/別売りのORS(オプタム・リング・システム)とレンズと組み合わせて使用/赤、青、緑のレベルが付属
ファイバーピンサイズ:.010、.015、.019、.029、.039



SHREWD OPTUM/リングシステム29mm

本体価格 ¥13,750(税込)

【特長】オプタムリングシステム(ORS)/ピンポジションは8つの位置で設定可能/カバーをスライドすることで光量調節可能
ピンオプション:.010、.015、.019、.029、.039、ピン無し



SHREWD OPTUM 29mmスコープ用ヴィトリレンズ

本体価格 ¥21,450(税込)

【特長】レンズとキャップが一体型のSHREWD OPTUM用29mmレンズ/Feather Vision(フェザービジョン)社製
倍率:2倍、3倍、4倍、5倍、6倍、7倍、8倍



スコープサイトアクセサリ ACCESSORIES

SHREWD OPTUM 29mmスコープ用 フロントサンシェイド

本体価格 ¥3,520(税込)

【特長】SHREWD OPTUM 29mmスコープハウジング/SHREWD OPTUM 29mmレンズ/SHREWD OPTUM/リングシステム専用のサンシェイド



SHREWD OPTUM 29mmスコープ用 リアサンシェイド

本体価格 ¥3,520(税込)

【特長】SHREWD OPTUM 29mmスコープハウジング専用リア(後ろ側)サンシェイドです。



SHREWD OPTUM 29mmスコープ用 デカールリング

本体価格 ¥3,520(税込)

【特長】SHREWD OPTUM 29mm専用デカールリング



PRECISION ドットパッケージ

本体価格 ¥2,200(税込)

【特長】ドットとリングがセットになった転写シートタイプのシート。自分の好みに合わせて5種類のサイズから選べます。
【サイズ】ドット:約0.8mm、約1.2mm、約1.8mm、約3.2mm、約4.8mm
サークル:約7mm、約7.6mm、約8.3mm、約9.3mm、約10mm
【カラー】ブラック、オレンジ



ピープ PEEP SIGHTS

HAMSKEA DCインサイト スタンダードピープシステムキット

本体価格 ¥33,000(税込)

【特長】軽量アルミニウムハウジングと7サイズのアパーチャーセット。ライトパプリングテクノロジーにより眩しさを軽減。アパーチャーとレンズは独立して調整可能。/チューブタイプ&インターチェンジャブル/デュアルストリングアングル(37.5°、45° 両用)/アパーチャーサイズ1/16、5/64、3/32、7/64、1/8、9/64、5/32
付属品:DCピープハウジング、ライトパプリングレンズカートリッジ、アパーチャー7種、取り付けツール、ケース



SPECIALTY ボディウムピープアパーチャーキット

本体価格 ¥13,200(税込)

【特長】ボディウムピープ専用
【サイズ】1/32"、3/64"、1/16"、3/32"、1/8"、5/32"



SPECIALTY ボディウムピープハウジング

本体価格 ¥11,000(税込)

【特長】左右のミスショットを防ぐセンターストリングテクノロジー採用/インターチェンジャブル/デュアルストリンググループ(37°、45°)



SPECIALTY ボディウムピープクラリアファイアー

本体価格 ¥11,000(税込)

【特長】ターゲットをはっきり見たい時に/ボディウムピープ専用/倍率:0.5、1.0、1.5、2.0、3.0

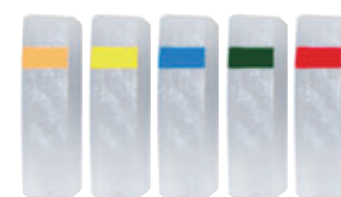

SPECIALTY ボディウムピープシェードキャップ

本体価格 ¥1,980(税込)

【特長】ボディウムピープ用/ツールレスで着脱可能



SPECIALTY ウルトラライトピープキット

本体価格 ¥14,300(税込)

【特長】インターチェンジャブル/3/64、1/16、3/32
インサート付/着脱用レンチ付
【サイズ】37°、45°



SPECIALTY ピープインサート

本体価格 ¥3,300(税込)

【サイズ】1/32、3/64、1/16、3/32、1/8



AVALON トゥルーピープ

本体価格 ¥880(税込)

【特長】アルミニウム製ピープ。スタンダードな形状のため、初めてのピープ選びとしてお手軽にお選びいただけるタイプです。

【サイズ】1/32(マイクロ)、3/64(スモール)、1/16(ミディアム)



コンパウンドストリング COMPOUND STRINGS

GAS BOWSTRING SYSTEMX

本体価格 ¥33,000(税込)

【特長】SYSTEMXはBCYが特許を取得したVX2マテリアルを使用しソフトなショットフィールと最大限のスピードを両立。カラーは黒と白のスペックル、黒のサービング・スピードノックのみを採用し、一貫した性能と高い精度を実現しました。

【カラー】ブラックホワイトスペックル



GASボウストリングゴースト XV2/3ピース

本体価格 ¥26,400(税込)

【特長】最上級カスタムストリングセットです。独自のブレンドの原糸を使用しているため、伸びにくさに定評のあるストリング/ケーブルが2本または3本で構成されているタイプ
ストリングカラー:ホワイト
エンドサービングカラー:28色
スピードノックカラー:10色

【カラー】



GAS BOWSTRING ハイオクタン カスタムストリング 2/3ピース

本体価格 ¥23,100(税込)

【特長】GASのカスタムカラーストリングストリング、サービング、スピードノックを幅広いカラーの中から選択可能
ストリング/ケーブルが2本または3本で構成されているタイプ
ストリングカラー:全54色から組み合わせ可能
【カラー】

エンドサービングカラー:28色 スピードノックカラー:10色



AAEケーブルスライド

本体価格 ¥2,860(税込)

【特長】耐久性特化のデルリンと摩擦抵抗を抑えるダブル素材の採用/ケーブルの抵抗が少くない硬質樹脂製スライド

【カラー】ブラック、ブルー、グリーン、グレー、ピンク、オレンジ、レッド、ホワイト



GAS BOWSTRING Dループ

本体価格 ¥1,320(税込)

【特長】即使用可能なDループ(3本セット)

【カラー】レッド、Fグリーン、ブラック、ピンク、ブルー、Fイエロー、オレンジ、エレクトリックブルー



HAMSKEAトリニティーターゲットレスト

本体価格 ¥57,200(税込)

【特長】ランチャーシャフト可動部に3つのボールベアリングを使用しスムーズに作動。3つのスタイルに切替可能:リムドライブ、ケーブルドライブ、固定ブレード/Gフレックスブレード標準搭載/ブレス時に矢を乗せるためのデルタVアローホルド/上下・左右マイクロ調整/ベストランチャー対応

【カラー】ブラック、シルバー



QAD ウルトラレスト

本体価格 ¥35,200(税込)

【特長】ケーブル連動型 フォールアウェーレスト/矢の脱落を防ぐコンテインメント・タイプ/上下・左右スライド調整



SPOT HOGG エッジSWAPレスト

本体価格 ¥39,600(税込)

【特長】板バネタイプ/上下・左右マイクロ調整(ノーロックタイプ)/マウントとランチャーアセンブリが簡単装着可能なスワップタイプ/ベストランチャー、ブロンクホーンランチャー付

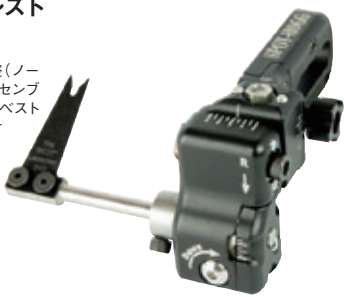

AAE プロブレードレスト

本体価格 ¥36,300(税込)

【特長】板バネタイプ/ランチャー角度の調整可能/上下・左右マイクロ調整/専用ランチャー(.008,.010)付

【カラー】ブラック、シルバー、ブルー、レッド、グリーン、ピンク



AAE フリークショー QD スタンダード/EXT

本体価格 ¥52,800(税込)

【特長】独自のクイックディスクマウントにより移動時にレストを取り外して収納可能で、取り付け時の再現性も確保。センターショットや上下の設定を変えないでトルクチューニングが可能な機能搭載。/交換時の再現性が高い六角穴の板バネタイプ、上下・左右マイクロ調整/スタンダードマウントとアローシャフトの選択肢が広がるオーバードロータイプのエクステンデッドマウントモデルがあります。

【サイズ】スタンダードタイプ/EXT(オーバードロータイプ)

【カラー】ブラック



QAD ウルトラTRiターゲットレスト

本体価格 ¥77,000(税込)

【特長】インテグレートダブテイルマウントシステム専用レストの前後のマイクロ調整/マウントとランチャーアセンブリが簡単装着可能なスワップタイプ

【カラー】ブラック



AAE スティンガーレスト

本体価格 ¥9,350(税込)

【特長】矢が落ちにくいブロンクホーンタイプ



AAE ブロンクホーンランチャー

本体価格 ¥3,300(税込)

【特長】スティンガーレスト用/矢が落ちにくい角型/初心者にも扱いやすい



AAE プロブレードランチャー

本体価格 ¥3,300(税込)

【特長】板バネタイプ/対応機種:AAEフリークショーレスト、プロブレードレスト、プロドロップレスト

【サイズ】スタンダード(カーボンA&アルミシャフト用):.008,.010,.012/ワイド(大口径シャフト用):.010,.012/フリークブレード(カーボンシャフト用):.008,.010



フリークブレード スタンダード

QUALITY ベストランチャー オリジナル

本体価格 ¥1,980(税込)

【特長】板バネタイプ/対応機種:トロフィーテイカー、スポットホッグ、ハムスキー、シュールド/大口径シャフトに対応/2ホール

【サイズ】.008,.010,.012



QUALITY ベストランチャー ワイド

本体価格 ¥1,980(税込)

【特長】板バネタイプ/対応機種:トロフィーテイカー、スポットホッグ、ハムスキー、シュールド/大口径シャフトに対応/2ホール

【サイズ】.008,.010,.012



QAD ウルトラTRiターゲットレスト用ランチャー

本体価格 ¥3,630(税込)

【特長】板バネタイプ、ウルトラTRiターゲットレスト専用

【サイズ】.008,.010,.012



T.R.U. BALLアルティメイトフレックス

本体価格 ¥83,600(税込)

【特長】マイクロアジャスタブルドロレングステクノロジーによりリリースヘッドの長さを簡単に調整可能/Tri-Starフックシステムによる自動的スムーズなコッキング/3軸調整可能なアジャスタブルリリーサー人間工学に基づいたハンドルデザイン

【サイズ】M,L

【カラー】クイックシルバー



T.R.U. BALL ブレードプロフレックス

本体価格 ¥66,000(税込)

【特長】人気のプロブレードフレックスになって新登場!親指トリガー/3本掛け、4本掛け切替可/トリガーテンション無段階調整 ※ミニは固定ハンドルのみ

【サイズ】ミニ,M,L

【カラー】クイックシルバー



T.R.U. BALL ゴート

本体価格 ¥71,500(税込)

【特長】親指トリガー、トリガーレス切り替え可能/3本掛け、4本掛け切り替え可能/トリガーテンションとトリガーラベル無段階調整

【サイズ】M,L

【カラー】ブラック



T.R.U. BALL アビスフレックス

本体価格 ¥71,500(税込)

【特長】トリガーレスモデルの「フルクラム」と同じデザイン/トリガー/トリガーレスのクロスレニングに最適/親指トリガー/リリーサーヘッドのアングル調整可能/3本掛け、4本掛け切替可/トリガーテンション無段階調整

【サイズ】M,L

【カラー】クイックシルバー



STAN オネックスクリッカーサムトリガー

本体価格 ¥69,300(税込)

【特長】STANオネックスサムトリガーモデルのクリッカー機能付きリリーサー/3本掛け/4本掛け変更可能

【サイズ】S,M,L

【カラー】セージグリーン



STAN オネックス サムトリガー

本体価格 アルミ:¥68,200(税込) ヘビー:¥71,500(税込)

【特長】サムトリガー方式/オネックスは異なる作動方式でも同じハンドル形状/3本掛け/4本掛け変更可能

【サイズ】S/M/L/XL

【カラー】セージ



CARTER ジャストカズ

本体価格 ¥60,500(税込)

【特長】親指トリガー/3本掛け/トリガーテンション無段階調整

【サイズ】M

【カラー】ブルー、ブラック、レッド



ULTRAVIEW UV Button2 NEW

本体価格 アルミ ¥69,300(税込) プラス ¥79,200(税込)

【特長】人間工学に基づいて設計され握りやすいデザイン。従来モデルより、ネックが20%短くなり、扱いやすい設計に変更。内部メカニズムも、さらにアップグレードされており、信頼性が向上している。各種調整幅も広がり調整しやすい。

【サイズ】スタンダード/XL

【カラー】アルミ、ブラック、プラス、ゴールド



T.R.Uレイヴ NEW

本体価格 ¥33,000(税込)

【特長】軽量アルミボディで扱いやすく、シンプルな設計のサムトリガーリリーサー。トリガー感度とストロークを調整でき、好みに合わせた設定が可能。親指パレルの位置調整ができ、手の大きさや射型に合わせて、価格が抑えられており、ビギナーにもおすすめのリリーサー。

【サイズ】M

【カラー】ブラック



T.R.U. BALL エグゼクティブフレックス

本体価格 ¥60,500(税込)

【特長】ヘッドレングス調整機構により簡単にアンカーから弦までの距離の変更が可能。デュアルシアアを搭載し、クリッカータイミングを無段階調整可能/トリガーレス/ヘビーウエイトハンドル/3本掛け

【サイズ】M

【カラー】クイックシルバー



T.R.U.BALL フルクラムフレックスAC

本体価格 ¥71,500(税込)

【特長】新しいマイクロ・アジャスタブル・クリッカー機構を施しアップグレード。セットスクリューを回すだけで、クリッカーから作動までのタイミング微調整が可能/トリガー、トリガーレスのクロスレニングにも最適/リリーサーヘッドのアングル調整可能/トリガーレス/ヘビーウエイトハンドル/3本掛け

【サイズ】S,M,L

【カラー】クイックシルバー



T.R.U BALL HBC フレックス

本体価格 ¥60,500(税込)

【特長】トリガーレス/ヘビーウエイトハンドル/3本掛け、4本掛けに切替可/クリッカー切替式

【サイズ】S,M,L

【カラー】ブラックタンクステン、クイックシルバー



T.R.U. BALL スイートスポット プロフレックス

本体価格 ¥41,800(税込)

【特長】ドローイング中に誤射する心配がない安全装置付きのトリガーレスリリーサーの定番モデルがフレックスタイプになって新登場

【サイズ】M

【カラー】クイックシルバー



ULTRAVIEW ザ・ヒンジ2

本体価格 アルミ:¥62,700(税込) ステンレス:¥69,300(税込)

【特長】ドローイング中に違和感なくホールドでき、リリース時にはスムーズに発射できる独自のハンドルデザイン。サムベグやファンキーフィンガー等のオプションパーツが豊富/デュアルムーン機構により、クリッカータイミングの調整が可能 ※ファンキーベグは別売

【サイズ】M,L

【カラー】シルバー(アルミ)、マットブラックステンレス

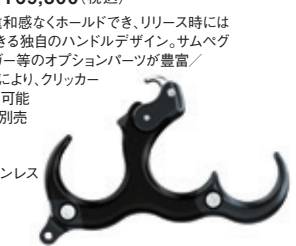

ULTRAVIEW サムベグ

本体価格 ¥4,950(税込)

【特長】ザ・ヒンジ2用/サムベグ/セラコートフィニッシュ/8-32、6-32、5-40取り付けボルトと6-32、5-40ナットが付属。

【カラー】ODグリーン、デューン(クリアルム色)、UVパープル、カーボングレー、ブルー、レッド



STAN オネックス ヒンジリリーサー

本体価格 アルミ:¥68,200(税込) ヘビー:¥71,500(税込)

【特長】トリガーレス方式/オネックスは異なる作動方式でも同じハンドル形状/3本掛け/4本掛け変更可能

【サイズ】S/M/L/XL

【カラー】セージ



リリーサー/レジスタンスアクティベートタイプ RESISTANCE ACTIVATE RELEASE AIDS

T.R.U BALL アビスXテンション

本体価格 ¥71,500(税込)

【特長】サムトリガーとレジスタンスアクティベート方式の切り替えが可能/トライフックによって自動ロック/2本掛け/3本掛け/4本掛け(別売りパーツ)/テンションは無段階調整

【サイズ】M、L
【カラー】クイックシルバー



STAN オネックス レジスタンスリリーサー

本体価格 アルミ:¥68,200(税込)
ヘビー:¥71,500(税込)

【特長】レジスタンスアクティベート方式/オネックスは異なる作動方式でも同じハンドル形状/3本掛け/4本掛け変更可能

【サイズ】S/M/L/XL
【カラー】セージ



リリーサー/リストタイプ WRIST STRAP RELEASE AIDS

T.R.U BALL エクスキュージョン

本体価格 ¥49,500(税込)

【特長】真鍮製のボディ/耐久性に優れたニッケルメッキ仕上げ/リストタイプリリーサー/トリガーのトラベルとテンションの調整機構が独立/フェザータッチ/硬めまでカスタマイズ可能ベルクロバックル/ナイロンコネクター(ストラップからトリガーまでの距離調節可能)/人差し指トリガー

T.R.U. BALL スカウト

本体価格 ¥15,400(税込)

【特長】運動するトリガーとゲートがドループへの取りかけを容易に/人差し指トリガー

TRU GLO スピードショット

本体価格 ¥8,800(税込)

【特長】運動するトリガーとゲートがドループへの取りかけを容易に/人差し指トリガー



ポーチ POUCHES

EASTON デラックスリリーサーポーチ

本体価格 ¥4,620(税込)



HOYT 9 ハンドー リリーサーポーチ

本体価格 ¥4,950(税込)



T.R.U. BALL リリーサーポーチ

本体価格 ¥3,960(税込)



Vバー・マウント V-BAR MOUNTS ※ネジサイズは全て5/16"です

SHREWD アトラス シングルVバー

本体価格 ¥22,000(税込)

【特長】テーパーとクランプを組み合わせたロック機構/軽量&堅固/上下左右360度調整可能/クイックディスコネクト付

【ネジサイズ】5/16"



HOYT アトラス サイドバー アダプター

本体価格 ¥31,900(税込)

【特長】Hoyt独自の2穴取り付けシステム用に特別に設計されており、堅固な固定が可能 HOYTのコンパウンドボウ用

【ネジサイズ】5/16"



AAE グリッパーアジャスタブルサイドマウントQD

本体価格 ¥19,800(税込)

【特長】上下左右360度の角度調整可/サイドバーが簡単に着脱可/クイックディスコネクト付

【ネジサイズ】5/16"



AXCEL トライロック アジャスタブルオフセットマウント

本体価格 ¥36,300(税込)

【特長】サイドロッドの角度調整可能なオフセットマウント。トライロックテクノロジーとアンカーグリップロックシステムにより、設定した角度に確実に固定されます。マウント本体が動かないロッドロックを搭載。センターロッククイックディスコネクト内蔵

【ネジサイズ】5/16"



RAMRODS EDGE アジャスタブルオフセットマウント

本体価格 ¥20,350(税込)

【特長】上下左右360度の角度調整可能/クイックディスコネクト付/HOYTのハードロックにも対応したモデル

【ネジサイズ】5/16"



AAE グリッパー クイックディスコネクト

本体価格 ¥10,450(税込)

【特長】スタビライザーの着脱を容易にするアタッチメント/10度ダウン

【ネジサイズ】5/16"



SHREWD クイックディスコネクト

本体価格 ¥4,400(税込)

【特長】スタビライザーの着脱を容易にするアタッチメント/ストレート/8度ダウン

【ネジサイズ】5/16"



EASTON クイックディスコネクト

本体価格 ¥6,380(税込)

【特長】スタビライザーの着脱を容易にするアタッチメント/ストレート/10度ダウン

【ネジサイズ】5/16"



AXCEL センターロック クイックディスコネクト

本体価格 ¥8,800(税込)

【特長】スタビライザーの着脱を容易にするアタッチメント。振動でずれないセンターロック機構/ストレート/8度ダウン/16度ダウン

【ネジサイズ】5/16"



コンパウンドスタビライザー COMPOUND STABILIZERS

VANQUISH

CUSTOM MULTILAYER TRIAXIAL UHM CARBON



SHIBUYA ヴァンキッシュPROスタビライザー

本体価格 ¥55,000(税込)

【特長】人気の超高剛性スタビライザー【VANQUISH】をベースに、更に振動吸収機構を加えたPROモデル。超高弾性90tカーボンと振動減衰材コンポジット技術に独自の粘弾性ダンピング素材をカーボン層間にサンド。これにより、従来相反する「高剛性」と「高減衰性」を同時に成立させています。20ozを超える重量設定にも対応し、アーチャーのスタイルに合わせた無限のカスタマイズを実現します。

付属品: ディスクウェイト7oz(4-2-1)、スタビライザーカバー
【サイズ】直径16mm/5/16-5/16
【重量】30インチ/約196g、33インチ/約216g
【カラー】マットブラック



SHIBUYA ヴァンキッシュPROサイドスタビライザー

本体価格 ¥33,000(税込)

【特長】付属品: ディスクウェイト7oz(4-2-1)、スタビライザーカバー
【サイズ】直径16mm/5/16-5/16
【重量】12インチ/約138g、15インチ/約163g
【カラー】マットブラック



SHIBUYA ヴァンキッシュスタビライザー

本体価格 ¥52,800(税込)

【特長】超高弾性90tカーボンと独自の振動減衰材コンポジット技術が融合した超高剛性スタビライザー。高ボンドの衝撃に対応するため、スタビライザーのプッシング、パイプの設計を1から見直しました。素材と構造の両面からアプローチしたヴァンキッシュスタビライザーは、驚くほど静かなフィードバックを提供します。

付属品: ディスクウェイト7oz(4-2-1)、スタビライザーカバー
【サイズ】直径16mm/5/16-5/16
【重量】30インチ/約157g、33インチ/約168g
【カラー】マットブラック



SHIBUYA ヴァンキッシュサイドスタビライザー

本体価格 ¥30,800(税込)

【特長】付属品: ディスクウェイト7oz(4-2-1)、スタビライザーカバー
【サイズ】直径16mm/5/16-5/16
【重量】12インチ/約84g、15インチ/約93g
【カラー】マットブラック

EASTON ハルシオン スタビライザー

本体価格 ¥55,000(税込)

【特長】高い剛性/直径14.7mm/ウエイト別売
【サイズ】33"、30"、27" ネジサイズ5/16-5/16



カラー ●ブラック ○ホワイト ●レッド ●ブルー

EASTON ハルシオン サイドスタビライザー

本体価格 ¥29,700(税込)

【特長】高い剛性/直径14.7mm/ウエイト別売
【サイズ】15"、12" ネジサイズ5/16-5/16

EASTON コンツアーCS スタビライザー

本体価格 ¥55,000(税込)

【特長】軽量カーボン使用/ウエイト別売
【サイズ】33"、30"、27" ネジサイズ5/16-5/16 (1/4切替ネジ付)



カラー ●ブラック ○ホワイト ●レッド ●ブルー

ホワイト

ホワイト

コンパウンドスタビライザー COMPOUND STABILIZERS



SHREWD インデックス スタビライザー

本体価格 ¥58,300(税込)

【特長】 外径.625"/スタビライザーの側面にある溝の配置位置によって剛性を変化させることができる。溝を側面に配置=剛性アップ。溝を上下に配置=よりダイナミックなフィーリングに。
付属:マスダンパーシステム、1オンスサスペンションタンクステンウエイト×1、3オンスサスペンションタンクステンウエイト×1、ネジ式サスペンションダンパー×1、ダンパーリング×2、1オンススレッドタンクステンウエイト×2、5/16"ネジ(長さ:3")1/16"六角レンチ、予備ロックネジ
【サイズ】 28"、30" ネジサイズ5/16-5/16



SHREWD インデックス サイドスタビライザー

本体価格 ¥38,500(税込)

【特長】 外径.625"
付属:マスダンパーシステム、1オンスサスペンションタンクステンウエイト×1、3オンスサスペンションタンクステンウエイト×1、ネジ式サスペンションダンパー×1、ダンパーリング×2、1オンススレッドタンクステンウエイト×2、5/16"ネジ(長さ:3")1/16"六角レンチ、予備ロックネジ
【サイズ】 12"、14"、15" ネジサイズ5/16-5/16

RAMRODS BEASTスタビライザー

本体価格 タングステン:¥78,100(税込)
スタンダード:¥68,200(税込)

【特長】 15~50オンス以上のウェイトに対応するテーパー形状のコンパウンド用高剛性スタビライザー。最も細い部分で14mm
【サイズ】 27"、30"、33" ネジサイズ5/16-5/16



RAMRODS BEASTサイドロッド

本体価格 タングステン:¥45,100(税込)
スタンダード:¥37,400(税込)

【特長】 15~50オンス以上のウェイトに対応するテーパー形状のコンパウンド用高剛性スタビライザー。最も細い部分で14mm
【サイズ】 10"、12"、13.5"、15" ネジサイズ5/16-5/16

ウエイト WEIGHTS

SHIBUYA ディスクウエイト

本体価格 1オンス:¥1,650(税込)
2オンス:¥2,200(税込)
4オンス:¥2,750(税込)
7オンスセット:¥6,050(税込)

【特長】 ウエイトに4か所穴が開いており、工具を使用して脱着することが可能。
付属品(7オンスセットのみ付属): 1インチと1/2インチの5/16全ネジ(固定用ネジ)
【サイズ】 ネジサイズ5/16

EASTON フラットバリウエイト

本体価格 1オンス:¥2,750(税込)
2オンス:¥4,180(税込)
4オンス:¥5,500(税込)

【特長】 フラットウエイト
【サイズ】 ネジサイズ5/16

LEVEN ドインカー4-2-1ウエイト

本体価格 1オンス:¥1,650(税込)
2オンス:¥3,300(税込)
4オンス:¥4,950(税込)
4-2-1セット:¥10,450(税込)

【特長】 フラットウエイト
【サイズ】 ネジサイズ:1/4

SHREWD ステンレスウエイト

本体価格 1オンス:¥1,650(税込)
2オンス:¥2,640(税込)

【特長】 フラットウエイト
【サイズ】 ネジサイズ5/16

BEITER V-BOX

本体価格 ¥11,000(税込)

【特長】 4種類のモジュールで硬さを調節できる高機能ダンパー
使用するウエイトの量に合わせて最適な硬さに調節できます。
【重量】 49g
【サイズ】 ネジサイズ 5/16-5/16

BEITER V-BOX STEEL

本体価格 ¥17,600(税込)

【特長】 4種類のモジュールで硬さを調節できる高機能ダンパー
・構造は通常版V-Boxと同じで本体の素材がステンレス製になった。
・強度が高まるためより多くのウエイトが使用可能に(許容範囲は25ozまで)
【重量】 145g
【サイズ】 ネジサイズ5/16-5/16

LEVEN ドインカー EXOドインカー

本体価格 ¥8,800(税込)

【特長】 振動減衰素材をハードシェルで包んだ独自の構造
【サイズ】 ネジサイズ1/4-1/4
【カラー】 ブラック

AXCEL KRYPTOS PRO バイブレーションダンパー

本体価格 ¥33,000(税込)

【特長】 真ん中が細くなった独自のアークデザインと均等に配置されたリブ構造により効果的に振動を減衰。ウエイトをたくさん装着しても垂れにくい素材
【重量】 28g
【サイズ】 ネジサイズ5/16-5/16
【カラー】 ブラック、シルバー、ブルー、レッド、グリーン、オレンジ、イエロー、パープル

ボウアクセサリ BOW ACCESSORIES

AAE HRリストリング

本体価格 ¥8,250(税込)

【特長】 丈夫なバラコード素材のリストリング
ハンドルに取り付けて使用
※取り付けネジは付属していません
【カラー】 ピンク、ブラック、ブルー、グリーン、オレンジ、レッド

スタンド STAND

TRU GLO ボウジャックキックスタンド

本体価格 ¥3,960(税込)

【特長】 着脱が簡単なボウスタンド
ミニワイドはマッシュズ、ホイット、PSEのワイドタイプリムに対応
【サイズ】 スタンダード、ミニワイド
【カラー】 ブラック&レッド

MATHEWS リムレグ キックスタンド

本体価格 ¥8,250(税込)

【特長】 特徴マッシュズ専用ボウスタンド/
固定式
【カラー】 ブラック

コンパウンドボウケース COMPOUND BOW CASES

EASTON ボウトラック4716トラベルケース

本体価格 ¥121,000(税込)

【特長】 フレーム入りのソフトケース/キャスター付/コンパウンド2本対応(全長47インチまで対応)/丈夫で撥水性のあるバリステックナイロン製
【サイズ】 外寸L119.4 XW40.6 X D22.8



AVALONテックトローリー 120コンパウンドボウケース

本体価格 ¥46,200(税込)

【特長】 防水仕様の高耐久生地と耐衝撃フォームで大切な弓を安全に保護。内部の金属フレームとパッド構造により、移動中の衝撃からもしっかりガード。フロントポケットが2つ、内側にはメッシュ付きのポケットが2つと、アローポケットを装備。TSAロック対応。付属品:ショルダーベルト
【サイズ】 (外寸)長さ120cm×幅40cm×奥行24cm(弓収納部内寸)長さ114cm×幅36cm×奥行11cm
【重量】 8.2kg



EASTON ワールドカップ4517ボウケース

本体価格 ¥35,200(税込)

【特長】 アローケースポケット有/全長45インチまでのボウ収納可(パラレルリム装着可)/ショルダーストラップ付
【サイズ】 外寸L114×H43
【カラー】 ブラック



EASTON GO 4118ボウケース

本体価格 ¥14,300(税込)

【特長】 アローケースポケット/全長41インチまでのボウ収納可
【サイズ】 外寸L104×H45
【カラー】 オリーブグリーン



AVALON クラシックボウケース

本体価格 ¥19,800(税込)

【特長】 ソフトケース/バックパックタイプとしても使用可能/カムプロテクション用のパッド付
【サイズ】 106 外寸 L106cm×W38cm×D10.5cm
116 外寸 L116cm×W38cm×D10.5cm
126 外寸 L126cm×W38cm×D10.5cm
【カラー】 ブラック×ブラック
ブラック×ブルー
ブラック×レッド



AVALON コンパウンドケース TEC ONE 116

本体価格 ¥26,400(税込)

【特長】 ソフトケース
バックパックタイプとしても使用可能
カムプロテクション用のパッド付
【サイズ】 内寸110cm x 35cm x 11cm
【カラー】 ブラック



ツール TOOLS

SHIBUYA コンパウンドボウスリーブ

本体価格 ¥6,930(税込)

【特長】 コンパウンドボウを丸ごと収納できる布製のスリーブ。マジックテープで長さを調整できるため、大きすぎず、小さすぎないサイズ感で収納可能です。
【サイズ】 約120cm×43cm



BEITER インチ/ミリレンチセット

本体価格 ¥6,600(税込)

【特長】 携帯に便利なフォールディングタイプ
インチ&メトリックのレンチセット
【サイズ】 インチサイズ:1/16、3/16、5/64、5/32、7/64、9/64、1/8、3/32
メトリックサイズ:1.5、2.5、3.0



EIGHT ミリレンチセット

本体価格 ¥2,123(税込)

【特長】 最高級の品質を誇る六角レンチ専門メーカー、エイトのレンチセット。
【サイズ】 ミリサイズ:1.5、2、2.5、3、4、5、6



EASTON プロレンチ ミリ/インチセット

本体価格 ¥4,620(税込)

【特長】 インチ&メトリックのレンチセット
【サイズ】 インチサイズ:
1/16、5/64、3/32、7/64、1/8、9/64、5/32、3/16
メトリックサイズ:
1.5、2.5、3.0



EASTON プロレンチセット

本体価格 スタンダード:¥2,640(税込)
XL:¥3,300(税込)

【特長】 携帯に便利なフォールディングタイプ
【サイズ】 スタンダード:3/16、5/32、9/64、1/8、7/64、3/32、5/64、1/16、0.50
XL:1/4、7/32、3/16、5/32、9/64、1/8、7/64、3/32、5/64

スタンダード XL

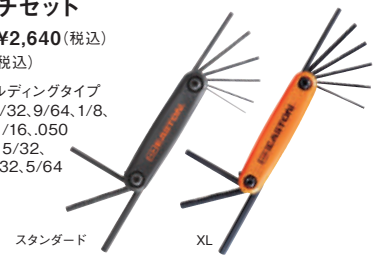

EASTON エリートノック&Dループライヤー

本体価格 ¥8,250(税込)

【特長】 Dループライヤー時にストレッチさせるツールが付属したプライヤー



EASTON プロアーチェリープライヤー

本体価格 ¥5,720(税込)

【特長】 矢作りや弓具の補修に便利なプライヤー。ノックセットの取り付け・取り外しに



THIRD HAND キャントファイヤー

本体価格 ¥2,420(税込)

【特長】 コンパウンドを安全に牽引することができます。



BOHNING ハンディー ストリングセパレーター

本体価格 ¥2,200(税込)

【特長】 ボウプレス無しでビープの交換・調整が可能



EASTON Lゲージ

本体価格 ¥3,080(税込)

【特長】 インチ&メトリック併記



ボウプレス BOW PRESSES

LAST CHANCE EZプレス

本体価格 ¥165,000(税込)

【特長】 握え置きタイプのボウプレス/エクストラロングハンドル・バストパラレルリムにも対応/リムだけをプレスするのでハンドルのダメージがない。
※スタンド別売



SYNNUM ポータブルボウプレス

本体価格 ¥44,000(税込)

【特長】 リムを完全にリラックスさせて、リムカム交換可能な画期的なポータブルボウプレス。リムだけをプレスするのでハンドルに負担をかけず、滑車の働きにより少ない力でプレスがかけられます。
【サイズ】 スタンダード(スパーサーを含むカムの幅2cm以下のコンパウンドボウ)
ワイド(スパーサーを含むカムの幅が2cm以上3cm以下のコンパウンドボウ)

