

2021-2022 PRODUCT GUIDE

RECURVE / COMPOUND





アルティマ、次のフェーズへ。

アーチェリーに新たな次元をもたらす
ハイパフォーマンス・エクイップメント、アルティマ。

JAPAN MADEがもたらすイノベーション“革新”は、
さらなる高みに向けて拡大し始めています。
アルティマシリーズ、続々と誕生。もはや、体感するしかありません。
No.1を志すアーチャーを支える、アルティマ。

New!
ULTIMA CP PRO
3D & TARGET COMPOUND SIGHT

ULTIMA RC PRO
TARGET RECURVE SIGHT

ULTIMA CPX II
TARGET COMPOUND SIGHT

ULTIMA RC II
TARGET RECURVE SIGHT

**ULTIMA
OKULUS SCOPE**

**ULTIMA
RECURVE REST**

**ULTIMA CPX II
SCALE MAGNIFIER**

ULTIMA MZS
MINIMIZED DRAG ZONE DAMPING STABILIZER

ULTIMA EXTENDER



General Information

アーチェリーで使用される弓は大きく分けて2種類あります。
オリンピックの正式種目である「リカーブボウ」と、
より高い的中精度が魅力の「コンパウンドボウ」です。

リカーブボウ



コンパウンドボウ



用語解説

- ①リム: 矢を飛ばすエネルギーが蓄積される板状のパーツ。
- ②ハンドル: 弓の中心部分。
- ③ストリング: 弦。リムに蓄えられたエネルギーを矢に伝える。
- ④サイト: 的に狙いを定めるための照準器。
- ⑤スタビライザー: 弓の姿勢を安定させたり、振動や衝撃を吸収したりする装置。
- ⑥レスト: 矢を載せておく台。
- ⑦ブランジャー: 指でストリングをリリースする場合に起こる矢の蛇行現象を補正する装置。
- ⑧クリッカー: 矢が一定の引き尺まで引かれたことを知らせるための装置。
- ⑨矢: アルミニウム、カーボン等で作られたパイプ状のもの。
- ⑩フィンガースリング: 射ったときに、弓が手から飛び出さないようにするためのストラップ。
- ⑪クィーバー: 矢を入れておく矢筒。
- ⑫アームガード: ストリングが腕に当たらないようにするプロテクター。
- ⑬タブ: ストリングを引くときに指先を保護するためのプロテクター。
- ⑭チェストガード: ストリングが服に引っかかるのを防ぐためのプロテクター。
- ⑮スコープサイト: レンズつきの照準器。コンパウンド用。
- ⑯カム: ケーブルを巻き取る偏心滑車。
- ⑰ケーブル: リムを引っ張るためのストリング。
- ⑱ケーブルガード: ケーブルが矢と接触しないようにオフセットするためのバー。
- ⑲ピープサイト: ストリングにつけたのぞき穴。
- ⑳リリーサー: ストリングを機械的にホールドし、リリースするための器具。

⑩フィンガースリング



⑫アームガード



初心者の方は、
まずはこの4点を
そろえよう！

⑬タブ



⑭チェストガード



CONTENTS

RECURVE リカーブ	HOYT フォーミュラシリーズ リカーブハンドル	02	スコアノート/書籍/アパレル	33
	HOYT フォーミュラシリーズ リカーブリム	03	的紙/スポッティングスコープ/三脚	34
	HOYT グランプリシリーズ リカーブハンドル	04-05	射場設備/ボウスケール	35
	HOYT グランプリシリーズ リカーブリム	05		
	WIN&WIN リカーブハンドル	06-07	ARROW アロー	36-37
	WIN&WIN リカーブリム	08-09	アローシャフト(材質)アルミニウム/カーボンシャフト	37-38
	MK ARCHERY リカーブハンドル・リム/ペアボウ	10	アローシャフト(材質)アルミニウム/アローシャフト(半完成矢)	39
	エントリー競技用リカーブボウ	11	アウトドア&インドアターゲット・フィールド・3D シャフト選択表	40-41
	ビギナー用リカーブボウ	12	インサートノック/アウトサートノック/インアウトノック/ ピンノック/コンベンショナルノック/ポイント用接着剤	42
	SHIBUYA リカーブサイト	14	フィルムベイン/ソフトベイン/カットフェザー	43
ビギナーズサイト/サイトピン	15	アローシャフトカッター/フレッチングジグ/フレッチング用接着剤/その他ツール	44	
アローレスト/ブランジャー	16			
スタビライザー	17-19	COMPOUND コンパウンド	46-47	
ウエイト	19-20	HOYT コンパウンドボウ	48-49	
Vバー	20	MATHEWS コンパウンドボウ	50-51	
アッパーロッド/ダンパー/リムセーバー	21	PSE コンパウンドボウ	50-51	
クリッカー/ボウスタンド	22	ELITE コンパウンドボウ	51	
グリップ/ボウストップ/グローブ	23	コンパウンドボウ/エントリーモデル	52	
スタンダードタブ/ペアボウタブ	24	SHIBUYA コンパウンドサイト/コンパウンドサイト	53	
上級者タブ	24-25	SHIBUYA スコープサイト/スコープサイトレンズ	54	
チェストガード/アームガード	26	スコープサイトアクセサリ/ピープ/コンパウンドストリング	55	
トーナメントクィーバー/フィールドクィーバー/ビギナーズクィーバー	27	レスト/ランチャー	56	
クィーバーベルト/パーツ/ストリンガー/ソフトケース/アローケース	28	コンパウンドスタビライザー	57-58	
ハードケース	29	ウエイト	58	
リカーブバックパック/ストリング/ストリング原糸/ストリングワックス	30	リリーサー/トリガータイプ/トリガーレストタイプ/リストタイプ	58-59	
サービング糸/ストリングアクセサリ/ストリング製作ツール/ツール	31	ボーチ/Vバー・マウント/ボウアクセサリ	60	
アローブラー/トレーニング用品	32	コンパウンドボウケース	60-61	
		ツール/ボウプレス	61	

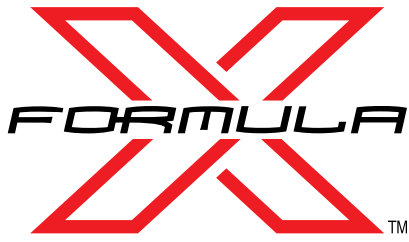

HOYT フォーミュラXi

●ストリングテンション テクノロジー

リムの引き感をカスタマイズできる機構。ダブテイルセンター調整ブロックに搭載されたリムロッカーの位置を変えることで、ドローイングした時のFX曲線(リムの強さの変化の仕方)の線形を可変することができます。リムロッカーの調整は3段階で、取り付ける位置によりFX曲線の線形を可変させるため、再現性が高いシステムとなっています。



●リムロッカーのポジション

- ・ポジション#1(外側)=最もパフォーマンス重視の仕様。ストリングテンションが最も高いセッティング。緊張が高まりアドレナリンの影響下で積極的な攻めのクリッカーコントロールを容易にします。
- ・ポジション#2(中間)=ハイブリッド仕様。パフォーマンスとスムーズなドローイングの両立。
- ・ポジション#3(内側)=最もスムーズなドローイング仕様。ストリングテンションが最も緩いセッティング。同じリムを使用した場合、クリッカーを切る過程の、特に最後の1-2ミリが最もなめらかに感じられる仕様です。

※リムロッカーのポジション変更により、チューニングには影響はありません。

- 高強度の新型アルミニウムティラーボルトを搭載。
- ストリングを張ったままセンター調整が可能なダブテイルセンター調整ブロック

HOYT フォーミュラXi オススメ

本体価格 ¥137,500(税込)

【特長】 ソフトタッチプラスチックグリップ2種(ブラック、ホワイト)/パータチュンクリッカープレート3種

【サイズ】 H25/RH、LH

【重量】 1,252g

【メーカー】 ホイット

HOYT フォーミュラXi ハンドルカラー



新型アルミニウム
ティラーボルト

パータチュン
クリッカープレート

ソフトタッチ
プラスチックグリップ

チャンピオン
シップレッド

コバルト
ブルー

スレート

HOYT パータチュン/ アルティマレストシステム NEW

本体価格 ¥10,450(税込)

SHIBUYA アルティマリカーブレストがぴったり収まるカットアウトが設けられたパータチュンクリッカープレートです。クリアランスが向上し大口径のインドアアローを使用する際にも効果を発揮します。アルティマレストとパータチュンクリッカープレートのセット販売で、ハイタイプとミディアムタイプの2種類のプレートから選べます。



VELOS

HOYT
フォーミュラヴェロス

バンブーコアを採用した、フォーミュラシリーズ最上級モデル「ヴェロス」。HOYT史上最も返りの速いこのリムは、チップデザインが一新されリムの幅が細くなりましたが、近年のホイトリムにあったネジレ剛性はしっかり受け継いでいます。フォーミュラXiハンドルとの組み合わせは、すべてのアーチャーに究極のシューティングを約束します。

HOYT フォーミュラヴェロス オススメ

本体価格 ¥132,000(税込)

- 【特長】 積層バンブーコア/トライアクシアルカーボン
【サイズ】 ショート、ミディアム、ロング:32~42ポンド
(各2ポンド刻み) ※22~30、44~50ポンド
は受注発注となります
【メーカー】 ホイト

HOYT
フォーミュラインテグラ

コストパフォーマンスに優れたウッドコアカーボンリムのベーシックモデル。最上級リムのヴェロスでも採用されているスリムデザイン。初~中級者の競技用としてオススメなモデルです。

HOYT フォーミュラインテグラ

本体価格 ¥71,500(税込)

- 【特長】 ウッドコア/カーボン
【サイズ】 ショート、ミディアム、ロング:32~42ポンド
(各2ポンド刻み) ※22~30、44~50ポンド
は受注発注となります
【メーカー】 ホイト

HOYT エクシード

アール・ホイット氏オリジナルの
ジオメトリーを継承したモデル。

●ストリングテンション テクノロジー

リムの引き感をカスタマイズできる機構。ダブルセンサー調整ブロックに搭載されたリムロッカーの位置を変えることで、ドロウイングした時のFX曲線(リムの強さの変化の仕方)の線形を変換することができます。リムロッカーの調整は3段階で、取り付ける位置によりFX曲線の線形を変換させるため、再現性が高いシステムとなっています。

●リムロッカーのポジション

・ポジション#1(外側)=最もパフォーマンス重視の仕様。ストリングテンションが最も高いセッティング。緊張が高まりアドレナリンの影響下で積極的な攻めのクリッカーコントロールを容易にします。

・ポジション#2(中間)=ハイブリッド仕様。パフォーマンスとスムーズなドロウイングの両立。

・ポジション#3(内側)=最もスムーズなドロウイング仕様。ストリングテンションが最も緩いセッティング。同じリムを使用した場合、クリッカーを切る過程の、特に最後の1-2ミリが最もめぬかに感じられる仕様です。

※リムロッカーのポジション変更により、チューニングには影響はありません。

●高強度の新型アルミニウムティラーボルトを搭載。

●ベアボウ用ウエイトコンバージョンキット(別売)を搭載可能。

●リムポケットウエイト(別売)を最大2個、上下のリムポケットに搭載可能。

●ストリングを張ったままセンター調整が可能なダブルセンサー調整ブロック。

HOYTエクシード オススメ

本体価格 ¥132,000(税込)

【特長】 ソフトタッチプラスチックグリップ2種(ブラック、ホワイト)/パータチュンクリッカープレート3種

【サイズ】 H25/RH、LH H27

【重量】 1,252g

【メーカー】 ホイット

HOYT エクシード ハンドルカラー



○
ホワイト
ライトニング
(ペイント)



コバルト
ブルー

パーフェクト
ピンク

ジェット
ブラック

HOYT パータチュン/アルティマレストシステム NEW

本体価格 ¥10,450(税込)

SHIBUYA アルティマリカーブレストがぴったり収まるカットアウトが設けられたパータチュンクリッカープレートです。クリアランスが向上し大口径のインドアアローを使用する際にも効果を発揮します。アルティマレストとパータチュンクリッカープレートのセット販売で、ハイタイプとミディアムタイプの2種類のプレートから選べます。



HOYT ベアボウウエイトキット NEW

エクシードハンドルで使用可能なベアボウ用ウエイトキット。タイプによって重さの調整が可能です。

本体価格 ¥13,200(税込)

【重量】 アルミ/15oz、ステンレス/32oz、プロ/最大50oz

【メーカー】 ホイット



HOYT ベアボウリムポケットウエイト

エクシードハンドルで使用可能なリムポケットウエイト。ベアボウでの使用や、重さによって弓を安定させたい方、上下で重さを変えたい方におすすめです。上下各2個ずつ(最大4個)まで取り付けることが可能です。

本体価格 ¥1,925(税込)

【重量】 1.5oz(42g)

【メーカー】 ホイット



HOYT ソフトタッチグリップ

プラスチック製/フォーミュラXi、エクシードシリーズに標準装備のグリップ

本体価格 ¥3,850(税込)

【カラー】 ブラック、ホワイト

【メーカー】 ホイット



HOYT アルコス **NEW**

- Hoytの創業者アール・ホイト氏考案のジェオメトリーを継承
- ダイナミックフレックスコントロール設計
- リムポケット: グランプリ方式
- ティラーボルト調整機能搭載
- リム/ハンドルセンターアラインメント調整機能搭載
- ハイエンドモデルと同じプロシリーズグリップ標準装備

HOYT アルコス **NEW**

本体価格 ¥74,800 (税込)
 [サイズ] H25/RH, LH
 [重量] 1338g
 [メーカー] ホイト

HOYT アルコス ハンドルカラー



※ホワイト以外はマット(つや消し)仕上げ

マット
レッド

マット
ブルー

HOYT イグザクト **NEW**

- コストパフォーマンスに優れた、カーボンリムのエントリーモデル。

HOYT イグザクト **NEW**

本体価格 ¥52,800 (税込)
 [サイズ] H25/RH, LH
 [重量] 1080g
 [メーカー] ホイト

HOYT イグザクト ハンドルカラー



※ホワイト以外はマット(つや消し)仕上げ

HOYT グランプリシリーズリカーブリム LIMBS



VELOS

HOYT グランプリヴェロス

HOYT最上級モデル「ヴェロス」。グランプリハンドルの良さを最大限に引き出し、すべてのアーチャーに究極のシューティングを約束します。

HOYT グランプリヴェロス **オススメ**

本体価格 ¥132,000 (税込)
 [特長] 積層バンブーコア/トライアクシアルカーボン
 [サイズ] ショート、ミディアム、ロング: 32~42ポンド、エクストラロング: 30~50ポンド(各2ポンド刻み)タイプ: マット、グロッシー ※22~30、44~50ポンドは受注発注となります
 [メーカー] ホイト



HOYT グランプリインテグラ

コストパフォーマンスに優れたウッドコアカーボンリムのベーシックモデル。最上級リムのヴェロスでも採用されているスリムデザイン。初~中級者の競技用としてオススメなモデルです。

HOYT グランプリインテグラ

本体価格 ¥71,500 (税込)
 [特長] ウッドコア/カーボン
 [サイズ] ショート、ミディアム、ロング: 32~42ポンド、エクストラロング: 30~50ポンド(各2ポンド刻み)タイプ: マット、グロッシー ※22~30、44~50ポンドは受注発注となります
 [メーカー] ホイト



HOYT イグザクト

コストパフォーマンスに優れた、カーボンリムのエントリーモデル。

HOYT イグザクト **NEW**

本体価格 ¥44,000 (税込)
 [特長] ウッドコア/カーボン
 [サイズ] ショート、ミディアム、ロング: 32~42ポンド(各2ポンド刻み) ※22~30、44~50ポンドは受注発注となります
 [メーカー] ホイト

WIN&WIN WIAWIS META DX **NEW**

本体価格 ¥191,400(税込)

【特長】 META DXハンドルはリリースの瞬間から発生するシューティング精度を低下させる原因になる【トルク】を最小限抑えるために、サイトウインドウに特殊合金が内蔵されているモデルです。
【マッシュズEHSダンピングシステム】シューティング感覚を安定させ、シューティング精度を高め、矢のグルーピングを改善します。
他にもベアボウで使うために【レストプレート】でレストの位置を上下と前後に調整が可能。

【サイズ】 H25 / RH, LH
【重量】 スタンダード:1340g
 ライト:1300g
 ※ライトは国内限定モデル
【メーカー】 ウィン&ウィン

カラー



ブラック



グラファイトブラック

WIN&WIN WIAWIS ATF-X **オススメ**

本体価格 ¥129,800(税込)

ブラックレッド、ブラック・ゴールド ¥140,800(税込)

【特長】 ATFハンドルと同じ重量を維持しながら、ハンドルデザインを再設計し剛性とねじれ防止機能を向上させたアルミニウムハンドル最上級モデル

【サイズ】 H25, H27 / RH, LH ※H27は受発注品
【重量】 1,280g
【メーカー】 ウィン&ウィン

カラー



WIN&WIN WIAWIS レディカルプロ

本体価格 ¥169,400(税込)

【特長】 センターサスペンションは、剛性と耐久性を向上させ、シューティング時の衝撃を効果的に制御し、弓のトルクを最小限に抑えます。

【サイズ】 H25 / RH, LH
【重量】 1,300g
【メーカー】 ウィン&ウィン

カラー



ブラック

WIN&WIN TFT-G

本体価格 ¥162,800(税込)

【特長】 最先端のナノグラフェンを使用、さらにトルクフリーシステムにより高度な衝撃吸収と振動減衰を実現したカーボンハンドル

【サイズ】 H25 / RH, LH
【重量】 1,315g
【メーカー】 ウィン&ウィン

カラー



カーボンブラック

WIN&WIN WIAWIS CX7

本体価格 ¥110,000(税込)

【特長】 高強度プリプレグカーボンを使用し、耐久性、衝撃吸収、振動減衰および強度を高めた競技用モデル

【サイズ】 H25 / RH, LH
【重量】 1,300g
【メーカー】 ウィン&ウィン

カラー



ブラック



ホワイト
ブルー

WIN&WIN INNO CXT 2021 NEW

本体価格 ¥147,400(税込)
ブラック・ゴールド ¥151,800(税込)

【特長】 振動吸収性の高い軽量カーボンハンドルのベストセラー／ウエイトコントロールシステム/Tタイプセンターアジャストメントシステムになり、よりスムーズなチューニングが可能になりました。

【サイズ】 H25、H23 (H23はRHのみ)
【重量】 H25:1,200~1,300g / H23:1,120~1,220g
【メーカー】 ウィン&ウィン

カラー



レッド
シルバー

WIN&WIN NEW WINNEX 2021 NEW

本体価格 ¥83,600(税込)

【特長】 扱いやすいアルミニウム合金ハンドルの定番モデル／洗練されたデザインになり、25インチハンドルは1140gと軽量化

【サイズ】 H25、H23 (H23はRHのみ)
【重量】 H25:1140g / H23:1,090g
【メーカー】 ウィン&ウィン

カラー



WIN&WIN CTKグリップ

本体価格 ¥6,820(税込)

【特長】 II、III、Hの3タイプ
【対応機種】 WIAWIS TFT-G, WIAWIS NANO TFT, WIAWIS ATF, INNO CXT, WIAWIS CX7, INNO AXT, NEW WINEX
【メーカー】 ウィン&ウィン



II

III

H

WIN&WIN ウッドグリップ 各種

本体価格 ¥6,380(税込)

【メーカー】 ウィン&ウィン



WIAWIS NANO TFT
ウッドグリップ

INNO CXT
ウッドグリップ

INNO CXT
ウッド
ハイグリップ

WIN&WIN プラスチックグリップ 各種

本体価格 ¥3,960(税込)

【メーカー】 ウィン&ウィン



ブラック ホワイト シルバー
NEW WINEXプラスチックグリップ

WIAWIS CX7
スタンダード
プラスチックグリップ

ブラック シルバー ブルー レッド ホワイト
INNO CXT プラスチックグリップ

ブラック シルバー ホワイト
WIAWIS NANO TFTプラスチックグリップ

WIN&WIN WIAWIS NS-G

オススメ

本体価格 145,200(税込)

【特長】 グラフェンリムベースが衝撃や振動を抑え、シューティング精度を最大限に引き上げます。ナノグラフェンフォームコア+ナノグラフェンリムベース+ハイモジュラスカーボン

【サイズ】 ショート、ミディアム、ロング:28~48ポンド(各2ポンド刻み)

【メーカー】 ウィン&ウィン



WIN&WIN WIAWIS NS-G ウッド

NEW

本体価格 145,200(税込)

【特長】 安定したドローイングと高速で洗練されたシューティングを可能にし、シューティングの瞬間精度と矢のグルーピングを向上させます。ウッドコア&グラフェンリムベース/ハイモジュラスカーボン

【サイズ】 ショート、ミディアム、ロング:28~48ポンド(各2ポンド刻み)

【メーカー】 ウィン&ウィン



WIN&WIN WIAWIS MXT-10 フォーム

NEW

本体価格 ¥151,800(税込)

【特長】 ねじれ剛性とおさまりを強化されたモデル。素材の厚みやストレインエナジーバランスを見直し、リムの化粧板部分のダンパー効果のある構造を長くすることでより性能が向上。最先端素材であるグラフェンを使用しているので、ドローイング時の引き心地が柔らかい。リム全体の安定性と正確性を高めるために、WIAWIS独自のノウハウで開発されたパターンで設計されているグラフェンフォームコア/ハイモジュラスカーボン

【サイズ】 ショート、ミディアム、ロング:28~48ポンド(各2ポンド刻み)

【メーカー】 ウィン&ウィン



WIN&WIN WIAWIS MXT-10 ウッド

NEW

本体価格 ¥151,800(税込)

【特長】 ねじれ剛性とおさまりを強化されたモデル。素材の厚みやストレインエナジーバランスを見直し、リムの化粧板部分のダンパー効果のある構造を長くすることでより性能が向上。厳選された最高品質のウッドを使用し、アーチャーのシューティング感覚が最適化されるように設計されています。

ウッドコア/ハイモジュラスカーボン

【サイズ】 ショート、ミディアム、ロング:28~48ポンド(各2ポンド刻み)

【メーカー】 ウィン&ウィン



WIN&WIN WIAWIS MXT-GW

本体価格 ¥148,500(税込)

【特長】 耐久性と弾力性を両立し、
パワフルなシューティング
を求めるアーチャーのための
モデル/ウッドコア+ハイ
モジュラスカーボン

【サイズ】 ショート、ミディアム、
ロング:28~48ポンド
(各2ポンド刻み)

【メーカー】 ウィン&ウィン



WIN&WIN WIAWIS MXT-GF

本体価格 ¥148,500(税込)

【特長】 シューティングの滑らかさ
を保ちながらパワーとス
ピードを維持した安定感の
あるシューティング感覚を
好むアーチャーのためのリ
ム/ナノフォームコア+ハ
イモジュラスカーボン

【サイズ】 ショート、ミディアム、
ロング:28~48ポンド
(各2ポンド刻み)

【メーカー】 ウィン&ウィン



WIN&WIN WIAWIS CX7

本体価格 ¥99,000(税込)

【特長】 速い矢速とすぐれた振動吸
収を実現したシタクティック
フォームコアリム/ナノフォー
ムコア+ナノフォームコア+
ハイモジュラスカーボン

【サイズ】 ショート、ミディアム、
ロング:28~48ポンド
(各2ポンド刻み)

【メーカー】 ウィン&ウィン



WIN&WIN WINEX

本体価格 ¥82,500(税込)

【特長】 引き心地の柔らかいフォー
ムコアリムの定番/ハイブ
リットフォーム+ハイモ
ジュラスカーボン

【サイズ】 ショート、ミディアム、ロン
グ:28~48ポンド(各2
ポンド刻み)

【メーカー】 ウィン&ウィン



MK ARCHERY MKS NEW

本体価格 ¥143,000(税込)

【特長】 高い剛性を誇る7075アルミニウム合金をCNCマシンで精密切削加工した高精度ハンドル。MKSハンドルはセンターの確認が容易で、正確な調整を可能にし、弓のセッティングの正確性を高めます。

【サイズ】 H25/RH,LH
【重量】 1,320g
【メーカー】 エムケイアーチェリー

カラー



MK ARCHERY ZEST

本体価格 ¥121,000(税込)

【特長】 超高密度カーボンシートの採用により、軽量化と高弾性を実現し、さらなるグルーピングの安定をもたらします。気温による変化や衝撃への耐久性もより高まった、MK最上級リム/ファブリックカーボン/ブロックウッドコア

【サイズ】 ショート、ミディアム、ロング:32~42ポンド(各2ポンド刻み)
 ※28~30,44~48ポンドは受注発注となります
【メーカー】 エムケイアーチェリー



MK ARCHERY MX

本体価格 ¥121,000(税込)

【特長】 軽量で高弾性カーボンを採用しねじれ剛性と耐久性が向上したMK最上級リム/ファブリックカーボン/フォームコア

【サイズ】 ショート、ミディアム、ロング:32~42ポンド(各2ポンド刻み)
 ※28~30,44~49ポンドは受注発注となります
【メーカー】 エムケイアーチェリー



ベアボウ BARE BOWS

GILLO GT NEW

本体価格 ¥99,000(税込)

【特長】 ±15%のポンド調整が可能なイタリア製ハンドル。クリッカーも装着できるのでリカーブでも使用できます。

【サイズ】 H25/RH,LH ※Formulaタイプはお問い合わせください。

【重量】 1350g
【メーカー】 ジロ

カラー



※その他のカラーはお問い合わせください



ブラック

GILLO G1

本体価格 ¥71,500(税込)

【特長】 ハンドルに直接ウエイトを取り付けられるベアボウ向けハンドル。カバー内にウエイトを取り付けるシステム。形状の変化を最小限に重量/重心の変更が可能。

【サイズ】 H25/RH,LH
【重量】 1,350g
【メーカー】 ジロ

カラー



※その他のカラーはお問い合わせください



ブルー

GILLO ベアボウカバー

本体価格 270g:¥9,900(税込)

830g:¥19,800(税込)

【特長】 GILLOハンドル用ウエイトカバー。プラスチック製とアルミ製の2種類をラインナップ

【重量】 270g /830g
【メーカー】 ジロ



270g



830g

GILLO ウェイトディスク

本体価格 ¥7,150(税込)

【特長】 GILLOハンドル用ウエイトディスク6枚セット

【重量】 30g×6
【メーカー】 ジロ



KINETIC ソブレン オススメ

本体価格 ¥48,400(税込)

【特長】 6061アルミニウム合金鍛造
【サイズ】 H25/RH/※LHは受注
発注となります

【重量】 1,230g

【メーカー】 キネティック

カラー



レッド

KINETIC エンバー

本体価格 ¥35,200(税込)

【特長】 アルミニウム合金鍛造
【サイズ】 H23/RH/※LHは受注
発注となります

【重量】 1,020g

【メーカー】 キネティック

カラー



※その他のカラーは
お問い合わせください



ターコイズ

KAP ウインストーム

本体価格 ¥22,000(税込)

【特長】 アルミニウム合金鍛造/ク
リッカーエクステンション付属
/HOYTグランプリシリーズ
互換/独立型リムセンター/
ボンド、ティラー調整機構/
ブランジャー・レスト付属

【サイズ】 H25/RH・LH

【重量】 1,190g

【メーカー】 カップ

カラー

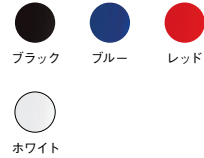

ホワイト



ブラック

KAP ウインストーム

本体価格 ¥24,200(税込)

【特長】 フォームコアカーボン/
HOYTグランプリシ
リーズ互換タイプ

【サイズ】 ショート:24~36ポ
ンド、ミディアム:26~
40ポンド(各2ポンド
刻み) ※その他のポ
ンドはお問い合わせ
ください

【メーカー】 カップ



SAMICK ヴィーナス

本体価格 ¥17,600(税込)

【特長】 ウッドコア/グラスファイ
バー/ HOYTグランプリ
シリーズ互換タイプ

【サイズ】 ショート:20~36ポ
ンド、ミディアム:20~36ポ
ンド、ロング:24~36ポ
ンド(各2ポンド刻
み) ※仕様
が変わることがござ
います

【メーカー】 サミック



SAMICK ポラリスハンドル

本体価格 ¥10,450(税込)

【特長】 ラミネーテッドウッド製ハンドル/
クラブやレンジでの使用に最適

【サイズ】 62"、64"、66"、68"

【メーカー】 サミック



SAMICK ポラリスリム

本体価格 ¥8,250(税込)

【サイズ】 62"/14~32ポンド

64"/14~32ポンド

66"/12~30ポンド

68"/16~30ポンド

【メーカー】 サミック



SAMICK ポラリスジュニアハンドル

本体価格 ¥10,450(税込)

【特長】 ラミネーテッドウッド製
ハンドル/クラブやレン
ジでの使用に最適

【サイズ】 54"

【メーカー】 サミック



SAMICK ポラリスジュニアリム

本体価格 ¥8,250(税込)

【サイズ】 54"/12~20ポンド

【メーカー】 サミック



EASTON ビギナーボウセット

本体価格 ¥13,200(税込)

【特長】 ハンドルリム、アロー、
クィーバー、アームガード
の簡易型セット/10~
20ポンドの調整可

【サイズ】 52"

【カラー】 ブラック/ピンク

【メーカー】 イーストン

カラー



ブラック



ピンク



ブラック



TWO PATHS TO THE PODIUM.

XCEED 25" & 27"

25"

bow length

2.8 lbs / 1,270 g

25" mass weight

27"

bow length

3.1 lbs / 1,406 g

27" mass weight

Original Earl Hoyt
geometry

FORMULA Xi

25"

bow length

2.7 lbs / 1,225 g

mass weight

Original Earl Hoyt
geometry

The Hoyt Formula Series set a new standard in recurve performance with Formula X setting the highest score in history and producing more wins in one year than any bow in the modern era. Both the Xi and Xceed feature our customizable String Tension Technology. Visit www.Hoyt.com to learn more.

HOYT
ARCHERY

GET SERIOUS. GET HOYT.



ULTIMA RC PRO

TARGET RECURVE SIGHT

SHIBUYA アルティマRC PRO オススメ

本体価格 **ダブルマウント ¥64,900**(税込)
シングルマウント ¥63,800(税込)

【特長】 表彰台の頂点を指す全ての選手に向けたRCサイトの最高峰。新設計のポリゴナルカーボンエクステンションはサイトの振動を再定義します。また、ボンド数に合わせて2種類のエクステンション剛性をラインアップ。40ボンド以上はAタイプ、それ以下はBタイプがおすすめです。/専用ソフトケース付属

【サイズ】 520-9"、320-9"、250-9"
 ※220エレベーション及び60mダブルマウントは別売オプション
 ※320-9、250-9はダブルマウントモデル

【重量】 520-9 Aタイプ:233g 320-9 Aタイプ:221g
 250-9 Aタイプ:212g ※Bタイプは約12g軽量

【メーカー】 シンヤ

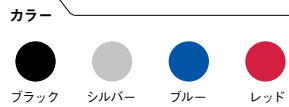

ブラック

ダブルマウント+短小エレベーションタイプのラインアップ追加

2段構造マウント+短小エレベーションセットをラインアップに追加。ダブルマウントデザインによりサイトの上下調整範囲を損なうことなく、エレベーション全長を短くすることで先端重量の軽量化に成功。先端重量の軽量化は、振動に対して圧倒的な優位性をもたらします。このトップライトスタイルは自社製品史上最も振動減衰にフォーカスしたサイトです。

ポリゴナルカーボンエクステンション

振動を再定義するためにリサーチとテストを重ねて、全く新しいコンセプトのカーボンエクステンションを開発しました。素材だけでなく形状での振動減衰を追求したことで、理論値において初期振動の80%以上の振動減衰を実現しました。

新型エクステンション固定システム

確実なロックと再現性を追求した全く新しいデザインの固定システム。ノブ自体の最大径を大きくすることでこれまでよりも小さな力で確実な固定が可能になりました。エクステンションを押さえる接地面積も大きくなり、シンプルで長時間のシューティングでも緩まない新しい固定システムです。

サイトテーププレート

両サイドにサイトテープ用のプレートを取り付けるためのカットアウトを設けています。等間隔の目盛り入りプレートとサイトチャート用のプランクプレートが標準装備されており、選手好みや競技スタイルに合わせて左右両側に取付け可能です。

サイトピンストップバー

工具を使わずに解除可能なサイトピンストップバーを採用。圧倒的な操作性の向上により調整時間を大幅に短縮。余裕のあるシューティングを提供します。



ULTIMA RC II

TARGET RECURVE SIGHT

SHIBUYA アルティマ RCII オススメ

本体価格 **¥40,700**(税込)

【特長】 国際大会で数々のメダルを獲得して競技用サイトの定番モデル。Xロックシステムがスムーズなサイトブロック移動と確実なロックを実現します。/圧入インサートエレベーション ドライブシャフト緩衝システム/専用ソフトケース付属

【サイズ】 RH、LH/485-9"

【重量】 201g

【メーカー】 シンヤ



ブラック

※在庫限り



上下左右マイクロクリック調整
1クリック:0.002"

Xロックシステムサイトブロック

クローズドダブルテイルマウント

DUALCLICK

TARGET RECURVE SIGHT

SHIBUYA デュアルクリック サイト オススメ

本体価格 ¥19,800(税込)

【特長】 1999年の発表以来のロングセラーモデルがモデルチェンジ。調整機構の改良を実施しスムーズなクリック調整を実現。新アルミエクステンションの採用で前後方法の調整幅も向上。使い勝手を求めた高品質なエントリーモデルです。

【重量】 195g
【サイズ】 9"
【メーカー】 シブヤ



上下左右クリック調整

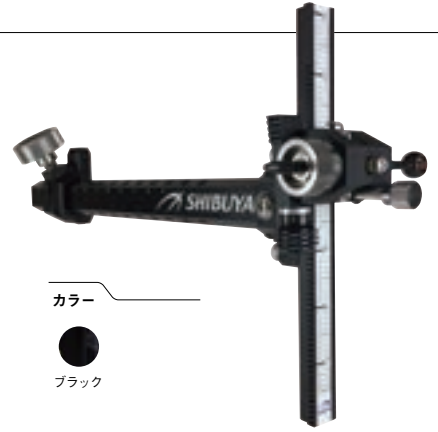

カラー



ブラック

SHIBUYA アルティマ カーボンエクステンション

本体価格 6" ¥18,700(税込) 9" ¥19,800(税込)

【サイズ】 6"、9"



SHIBUYA アルティマ サイト ソフトケース

本体価格 ¥2,640(税込)



SHIBUYA サイトソフトケース

本体価格 ¥1,980(税込)



ビギナーズサイト

BEGINNER'S SIGHTS

CARTEL Kサイト

本体価格 ¥5,500(税込)

【特長】 上下・左右調整可能
【メーカー】 カーテル



CARTEL ジュニアサイト

本体価格 ¥2,200(税込)

【特長】 上下・左右調整可能
【メーカー】 カーテル



CARTEL サイドサイト

本体価格 ¥1,430(税込)

【特長】 上下・左右調整可能 / 左右兼用
【メーカー】 カーテル



サイトピン

SIGHT PINS

SHIBUYA 光ファイバーサイトピン オススメ

本体価格 ¥3,520(税込)

【特長】 TRUGLO社製ファイバーピン採用 / 集光性・柔軟性・耐久性 / 8-32標準ネジサイズ / WA認可

【サイズ】 直径7mm、直径12mm
【カラー】 レッド、グリーン
【メーカー】 シブヤ



ファイバー:グリーン ファイバー:レッド

SHIBUYA サイトピン

本体価格 ¥1,320(税込)

【特長】 8-32 標準ネジサイズ
【サイズ】 直径7mm
【メーカー】 シブヤ



AXCEL

カーヴRX プロリカーブサイトピン

本体価格 ¥22,000(税込)

【特長】 無倍レンズ / Oリング / アパチュアディスク / ファイバーリングピン / 8-32 標準ネジサイズ

【サイズ】 ファイバーピン0.029" / 外径22mm
【カラー】 ブラック、ブルー、レッド / ファイバー:レッド、グリーン
【メーカー】 アクセル



AXCEL カーヴRXF リカーブサイトピン

本体価格 ¥14,850(税込)

【特長】 Oリング / アパチュアディスク / 【サイズ】 8-32 標準ネジサイズ
【カラー】 ファイバーリングピン0.029"、0.019" / ブラック / ファイバー:レッド、グリーン
【メーカー】 アクセル



SHREWD フレックスリカーブスコープ オススメ

本体価格 ¥12,100(税込)

【特長】 無倍レンズ / ドット用レンズ、スベアッド
【サイズ】 別売り / 8-32 標準ネジサイズ
ファイバーピン0.029" / 内径:9.5mm、11mm、12.5 mm、14.5mm
【カラー】 ブラック、ブルー、レッド、パープル
【メーカー】 シュールド



SPIGARELLI ライトサイトピン

本体価格 ¥3,080(税込)

【特長】 8-32 標準ネジサイズ
【サイズ】 8mm
【メーカー】 スピギャレリ



BEITER サイトトンネル 12mm

本体価格 ¥2,420(税込)

【特長】 無倍レンズ / 交換可能なインサート / 8-32 標準ネジサイズ
【サイズ】 12mm
【カラー】 ブラック、クリア
【メーカー】 バイター

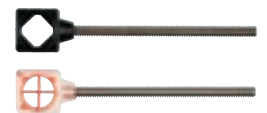

BEITER サイトトンネル 8mm

本体価格 ¥2,420(税込)

【特長】 無倍レンズ / 交換可能なインサート / 8-32 標準ネジサイズ
【サイズ】 8mm
【カラー】 ブラック、クリア
【メーカー】 バイター



BEITER サイトトンネル用蛍光ピン

本体価格 ¥330(税込)

【サイズ】 1.5×1.5、2.5×1.5、2.5×2.5
【カラー】 レッド、グリーン、オレンジ、ブルー、ブラック
【メーカー】 バイター



CARTEL サイトピン

本体価格 ¥330(税込)

【特長】 8-32 標準ネジサイズ
【サイズ】 8mm
【カラー】 ブラック
【メーカー】 カーテル



BEITER サイトトンネルインサート

本体価格 ¥275(税込)

【サイズ】 8mm用、12mm用
【カラー】 ブラック、レッド、グリーン、オレンジ、クリア
【メーカー】 バイター





ULTIMA RECURVE REST

SHIBUYA アルティマ リカーブレスト オススメ

本体価格 ¥4,180(税込)

【特長】 デュアルマグネットによる復元力と再現性/上下・開き角度の調整が可能/CNCマシンによる精密切削加工/調整用六角レンチ、スベア両面接着シート付属/RH,LH

【メーカー】 シンバヤ

カラー

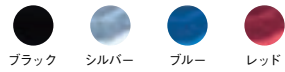

ブラック シルバー ブルー レッド



ブラック



サイトピンの開き角・上下の調整が可能。



SHIBUYA アルティマ リカーブレストピン

本体価格 ¥660(税込)

【特長】 アルティマ リカーブレスト用レストピン。磨耗に強いDLC(Diamond Like Carbon)コーティング採用/オフセットデザイン

【メーカー】 シンバヤ



SHIBUYA アルティマ リカーブレストスベアテープ

本体価格 ¥165(税込)

【特長】 アルティマ リカーブレスト用スベア両面テープ

【メーカー】 シンバヤ



HOYT スーパーレスト オススメ

本体価格 ¥330(税込)

【特長】 柔らかく矢の飛びに影響が少ないプラスチック製レスト

【サイズ】 RH,LH

【メーカー】 ホイット



HOYT ハンターレスト

本体価格 ¥330(税込)

【特長】 頑丈な造りのプラスチック製レスト

【サイズ】 RH,LH

【メーカー】 ホイット



AAE フリーフライトエリートレスト

本体価格 ¥13,200(税込)

【特長】 マグネット式の高機能レスト。ベアボウにお勧め

【サイズ】 RH,LH

【カラー】 ブラック

【メーカー】 アリゾナ



ZNIPIER アローレスト NEW

本体価格 ¥13,200(税込)

【特長】 ベアボウ用の高性能フォルムアウェイレスト

【サイズ】 RH,LH

【カラー】 ブラック

【メーカー】 ズニッパー



プランジャー

PLUNGERS

SHIBUYA DXプランジャー オススメ

本体価格 ¥4,180(税込)

【特長】 シリンダー内部の特殊加工によりスムーズなクッション動作を実現/調整用レンチ、予備スプリング、テフロンチップ付属

【サイズ】 ネジサイズ: 5/16

【メーカー】 シンバヤ



ブラック

カラー

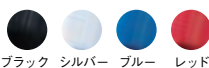

ブラック シルバー ブルー レッド

BEITER プランジャー オススメ

本体価格 ¥18,700(税込)

¥19,800(税込) (カスタムカラー)

【特長】 マイクロクリック調整式/調整用レンチ、スパナ、予備スプリング、メタルチップ付属

【サイズ】 ネジサイズ: 5/16

【メーカー】 バイター



ブラック

カラー



ブラック シルバー ダークブルー ブルー
レッド ゴールド チタン

カスタムカラー



グリーン オレンジ パープル

EST ボタンツール

本体価格 ¥1,650(税込)

【特長】 【SHIBUYA DXプランジャー】用、【Beiter プランジャー】用、ノックツールとして使用できる金属製スパナ

【カラー】 ブラック、ブルー、レッド

【メーカー】 イーエスティ



BEITER プランジャースパナ

本体価格 ¥385(税込)

【カラー】 イエロー(標準)、オレンジ(ウインドウ部が厚いハンドル向け)

【メーカー】 バイター





ULTIMA MZS

MINIMIZED DRAG ZONE DAMPING STABILIZER

SHIBUYA アルティマ MZS



SHIBUYA アルティマ MZS センターロッド オススメ

本体価格 ¥39,600(税込)

【特長】 ピッチ系60t高弾性カーボンファイバー／粘弾性体によるZONE DAMPING構造

【重量】 30":約139g/28":約132g/26":約126g

【サイズ】 直径14mm/5/16-5/16

【付属】 1/4-5/16変換ネジ

【カラー】 マットブラック

【メーカー】 シブヤ



SHIBUYA アルティマ MZS サイドロッド オススメ

本体価格 ¥26,400(税込)

【特長】 ピッチ系60t高弾性カーボンファイバー

【重量】 15":約88g/12":約78g/11":約75g/10":約72g

【サイズ】 直径14mm/5/16-5/16

【付属】 1/4-5/16変換ネジ

【カラー】 マットブラック

【メーカー】 シブヤ



SHIBUYA アルティマ エクステンダー オススメ

本体価格 ¥9,900(税込)

【特長】 超高剛性カーボン／ダイレック トリンク構造

【重量】 6":約63g/5":約57g/4":約51g/3":約45g

【サイズ】 直径18mm/5/16-5/16

【カラー】 マットブラック

【メーカー】 シブヤ

スタビライザーバッグ SHIBUYA アルティマ

本体価格 ¥1,100(税込)

【特長】 センタースタビライザー用／サイドロッド用

【メーカー】 シブヤ

SHIBUYA カルノ



ブラック×シルバー

SHIBUYA カルノ センターロッド オススメ

本体価格 ¥18,700(税込)

【特長】 超軽量/Vari-Blend Carbon/ウエイト2個付属／収納スリーブ付属

【重量】 30":118g/28":112g/26":106g

【サイズ】 直径18/ネジサイズ:5/16-1/4

【カラー】 ブラック

【メーカー】 シブヤ



SHIBUYA カルノ サイドロッド

本体価格 ¥8,800(税込)

【特長】 超軽量/Vari-Blend Carbon/ウエイト1個付属／収納スリーブ付属

【重量】 10":51g/11":53g/12":55g

【サイズ】 直径18/ネジサイズ:5/16-1/4

【カラー】 ブラック

【メーカー】 シブヤ



SHIBUYA スタビライザーバッグ

本体価格 ¥1,100(税込)

【特長】 センタースタビライザー用／サイドロッド用

【メーカー】 シブヤ

EASTON コンツアー



EASTON コンツアー センターロッド

本体価格 ¥36,300(税込)

【特長】 超軽量カーボン/風の影響を軽減/ウエイト別売／収納スリーブ付属

【重量】 30":131g/27":114g/24":106g

【サイズ】 最大径25.6mm最小径14.1mm/ネジサイズ:5/16-1/4(5/16切り替え可能)

【メーカー】 イーストン

EASTON コンツアー サイドロッド

本体価格 ¥14,300(税込)

【特長】 超軽量カーボン/風の影響を軽減/ウエイト別売／収納スリーブ付属

【重量】 15":83g/12":75g/10":71g

【サイズ】 最大径25.6mm最小径14.1mm/ネジサイズ:5/16-1/4(5/16切り替え可能)

【メーカー】 イーストン

EASTON Z COMP



EASTON Z COMP センターロッド NEW

本体価格 ¥22,000(税込)

【特長】 ハイモジュラスカーボン採用/調合性設計

【重量】 30":186g/27":175g/24":164g

【サイズ】 直径15.2mm

【メーカー】 イーストン

EASTON Z COMP サイドロッド NEW

本体価格 ¥10,450(税込)

【特長】 ハイモジュラスカーボン採用/調合性設計

【重量】 12":99g/10":92g

【サイズ】 直径15.2mm

【メーカー】 イーストン

EASTON プロリンク



EASTON プロリンク エクステンダー

本体価格 ¥10,450(税込)

【特長】 超高剛性カーボン

【重量】 6":131.5g/5":122.5g/4":113.4g

【メーカー】 イーストン

EASTON マイクロフレックス



シルバー

カラー | ● シルバー ● ブルー ● レッド



EASTON マイクロフレックス スタビライザー

本体価格 ¥15,950(税込)

【特長】 小口径/高剛性カーボン/ウエイト別売
 【重量】 30":186g/27":175g/24":164g
 【サイズ】 直径15mm/ネジサイズ:5/16-1/4(5/16切り替え可能)
 【カラー】 シルバー、ブルー、レッド
 【メーカー】 イーストン

EASTON マイクロフレックス サイドロッド

本体価格 ¥6,600(税込)

【特長】 小口径/高剛性カーボン/ウエイト別売
 【重量】 12":99g/10":92g
 【サイズ】 直径15mm/ネジサイズ:5/16-1/4(5/16切り替え可能)
 【カラー】 シルバー、ブルー、レッド
 【メーカー】 イーストン

WIN&WIN WIAWIS ACS EL



カラー | ● カーボンブラック

WIN&WIN WIAWIS ACS EL ロング

本体価格 ¥40,150(税込)

【特長】 グラフェンフォームコア構造/両端テーパチューブ使用で剛性を実現
 【重量】 32":176g/30":171g/28":168g/26":165g
 【サイズ】 直径14.6mm/ネジサイズ:5/16-1/4
 【カラー】 カーボンブラック
 【メーカー】 ウィン&ウィン

WIN&WIN WIAWIS ACS EL ショート

本体価格 ¥14,300(税込)

【特長】 グラフェンフォームコア構造/両端テーパチューブ使用で剛性を実現
 【重量】 15":86g/14":86g/12":80g/11":77g/10":74g
 【サイズ】 直径14.6mm/ネジサイズ:5/16-1/4
 【カラー】 カーボンブラック
 【メーカー】 ウィン&ウィン

WIN&WIN WIAWIS ACS EL エクステンダー

本体価格 ¥11,000(税込)

【特長】 グラフェンフォームコア構造/両端テーパチューブ使用で剛性を実現
 【重量】 6":70g/5":65g/4":60g/3":55g
 【サイズ】 直径14.6mm/ネジサイズ:5/16-1/4
 【カラー】 カーボンブラック
 【メーカー】 ウィン&ウィン

WIN&WIN WIAWIS ACS15



カラー | ● カーボンブラック ○ ホワイトゴールド ● バーガンディーレッド ● インディゴブルー ● グラファイトシルバー

WIN&WIN WIAWIS ACS15 ロング

本体価格 ¥40,150(税込)

【特長】 グラフェンフォームコア構造/両端テーパチューブ使用で剛性を実現
 【重量】 32":230g/30":220g/28":210g/26":220g
 【サイズ】 ネジサイズ:5/16-1/4
 【カラー】 カーボンブラック、ホワイトゴールド、バーガンディーレッド、インディゴブルー、グラファイトシルバー
 【メーカー】 ウィン&ウィン

WIN&WIN WIAWIS ACS15 ショート

本体価格 ¥14,300(税込)

【特長】 グラフェンフォームコア構造/両端テーパチューブ使用で剛性を実現
 【重量】 15":125g/14":124g/12":115g/11":112g/10":109g
 【サイズ】 ネジサイズ:5/16-1/4
 【カラー】 カーボンブラック、ホワイトゴールド、バーガンディーレッド、インディゴブルー、グラファイトシルバー
 【メーカー】 ウィン&ウィン

WIN&WIN WIAWIS ACS15 エクステンダー

本体価格 ¥11,000(税込)

【特長】 グラフェンフォームコア構造/両端テーパチューブ使用で剛性を実現
 【重量】 6":100g/5":90g/4":80g/3":65g
 【サイズ】 ネジサイズ:5/16-1/4
 【カラー】 カーボンブラック、ホワイトゴールド、バーガンディーレッド、インディゴブルー、グラファイトシルバー
 【メーカー】 ウィン&ウィン

WIN&WIN WIAWIS S21



カラー | ● カーボンマット ● カーボングロッシェン ● ブルー ● レッド ● イエロー

WIN&WIN WIAWIS S21 ロング

本体価格 ¥38,500(税込)

【特長】 グラフェンフォーム&テーパ構造/S21ウエイト3個付属
 【重量】 32":160g/30":155g/28":150g/26":140g
 【サイズ】 最大径21mm最小径17mm/ネジサイズ:5/16-1/4(5/16切り替え可能)
 【カラー】 カーボンマット、カーボングロッシェン、レッド、ブルー、イエロー
 【メーカー】 ウィン&ウィン

WIN&WIN WIAWIS S21 ショート

本体価格 ¥13,750(税込)

【特長】 グラフェンフォーム&テーパ構造/S21ウエイト2個付属
 【重量】 15":105g/14":100g/12":95g/11":90g/10":85g
 【サイズ】 最大径21mm最小径17mm/ネジサイズ:5/16-1/4(5/16切り替え可能)
 【カラー】 カーボンマット、カーボングロッシェン、レッド、ブルー、イエロー
 【メーカー】 ウィン&ウィン

WIN&WIN WIAWIS S21 エクステンダー

本体価格 ¥10,450(税込)

【特長】 グラフェンフォーム&テーパ構造
 【重量】 6":90g/5":85g/4":75g/3":60g
 【サイズ】 最大径21mm最小径17mm/ネジサイズ:5/16-1/4(5/16切り替え可能)
 【カラー】 カーボンマット、カーボングロッシェン、レッド、ブルー、イエロー
 【メーカー】 ウィン&ウィン

WIN&WIN HMC プラス



カラー | ● カーボンブラックマット ● ブラックゴールド ● ブラック ● ブルー ● レッド ○ ホワイト

WIN&WIN HMC プラス ロング

本体価格 ¥21,450(税込)

【特長】 オールカーボン/軽量/ウエイト3個付属
 【重量】 30":122g/28":116g/26":111g
 【サイズ】 直径18.6mm
 【カラー】 カーボンブラックマット、ブラックゴールド、ブラック、レッド、ブルー、ホワイト
 【メーカー】 ウィン&ウィン

WIN&WIN HMC プラス ショート

本体価格 ¥11,550(税込)

【特長】 オールカーボン/軽量/ウエイト2個付属
 【重量】 12":89g/11":84g/10":80g
 【サイズ】 直径18.6mm
 【カラー】 カーボンブラックマット、ブラックゴールド、ブラック、レッド、ブルー、ホワイト
 【メーカー】 ウィン&ウィン

WIN&WIN HMC プラス エクステンダー

本体価格 ¥8,800(税込)

【特長】 オールカーボン/軽量
 【重量】 6":80g/5":75g/4":65g/3":50g
 【サイズ】 直径18.6mm
 【カラー】 カーボンブラックマット、ブラックゴールド、ブラック、レッド、ブルー、ホワイト
 【メーカー】 ウィン&ウィン

SHREWD リカーブスタビライザー



SHREWD リヴェル スタビライザー **オススメ**

本体価格 ¥27,500(税込)

- [特長] ウルトラハイモジュラスカーボン使用/専用ウエイト2個、ドインカー-Aボム付属
- [重量] 30":120g/28":116g
- [サイズ] 直径12.7mm/ネジサイズ:5/16-5/16
- [メーカー] シュルード

SHREWD リヴェル サイドロッド

本体価格 ¥15,400(税込)

- [特長] ウルトラハイモジュラスカーボン使用/専用ウエイト2個、ドインカー-Aボム付属
- [重量] 14":85g/12":81g
- [サイズ] 直径12.7mm/ネジサイズ:5/16-5/16
- [メーカー] シュルード

SHREWD REX
エクステンダー

本体価格 ¥8,800(税込)

- [特長] ウルトラハイモジュラスカーボン使用/Vバー傾き調整機構搭載
- [重量] 5":95g/4":81g
- [サイズ] ネジサイズ:5/16-5/16
- [メーカー] シュルード



CARTEL スプリーム



CARTEL スプリーム センターロッド

本体価格 ¥9,350(税込)

- [特長] アルミニウムコア&カーボン/ウエイト2個付属
- [重量] 28",26"
- [サイズ] 直径19.5mm
- [メーカー] カーテル

CARTEL スプリーム サイドロッド

本体価格 ¥6,050(税込)

- [特長] アルミニウムコア&カーボン/ウエイト2個付属
- [重量] 12",10"
- [サイズ] 直径19.5mm
- [メーカー] カーテル

CARTEL スプリーム エクステンダー

本体価格 ¥3,300(税込)

- [特長] アルミニウムコア&カーボン
- [重量] 6",5",4"
- [サイズ] 直径19.5mm
- [メーカー] カーテル



CARTEL ダイナミックエアロカーボン センターロッド

本体価格 ¥4,950(税込)

- [特長] カーボン/ウエイト付属
- [重量] 26"
- [サイズ] 直径17mm
- [メーカー] カーテル



SHIBUYA カルノ ウェイト

本体価格 ¥825(税込)

- [特長] ステンレスウエイト
- [重量] キャップ:40g/直径20mm/長さ16mm
フラット:32g/直径20mm/長さ14mm
- [サイズ] ネジサイズ:1/4
- [メーカー] シンヤ



SHIBUYA カルノ ハーフウエイト

本体価格 ¥825(税込)

- [特長] ステンレスウエイト/ネジサイズ:1/4/ハーフウエイトはネジが長い一部の商品には対応していません。
- [重量] ハーフキャップ:28g/直径20mm、長さ11mm
フラットライト:28g/直径20mm、長さ11mm
- [サイズ] ネジサイズ:1/4
- [メーカー] シンヤ



EASTON ウェイトモジュール

本体価格 ¥1,320(税込)

- [サイズ] ネジサイズ:1/4
- [メーカー] イーストン



EASTON フラットバリウエイト

本体価格 ¥1,320(税込)

- [特長] Z-FLEXスタビライザー・コンツアースタビライザー用大口径ウエイト
- [サイズ] ネジサイズ:5/16
- [カラー] シルバー、ブラック
- [メーカー] イーストン



WIN&WIN カラーディスクウエイト

本体価格 20g ¥4,400(税込) 40g ¥6,600(税込) 60g ¥9,900(税込)

- [特長] 同サイズ3個セット
- [サイズ] ネジサイズ:1/4
- [カラー] ブラック、シルバー、ゴールド、レインボー
- [メーカー] ウィン&ウィン



WIN&WIN カラーウエイト

本体価格 ¥1,320(税込)

- [重量] キャップ:45g/フラット:23g
- [サイズ] ネジサイズ:1/4
- [カラー] ブラック、ブルー、レッド、ゴールド、グリーン、ピンク、オレンジ
- [メーカー] ウィン&ウィン



WIN&WIN WIAWIS S21 ウェイト

本体価格 ¥1,210(税込)

- [重量] キャップ:46g/フラット:25g/ボトム:46g
- [サイズ] ネジサイズ:1/4
- [カラー] マットブラック、グロッシュブラック
- [メーカー] ウィン&ウィン



WIN&WIN WIAWIS ウェイト

本体価格 ¥935(税込)

- [重量] ヘッド:50g/フラット:25g
- [サイズ] ネジサイズ:1/4
- [メーカー] ウィン&ウィン

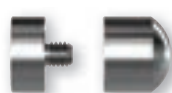

WIN&WIN ウェイト

本体価格 ¥825(税込)

- [重量] ヘッド:40g/フラット:25g
- [サイズ] ネジサイズ:1/4
- [メーカー] ウィン&ウィン



ウエイト

WEIGHTS

LEVEN ドインカー 4-2-1ウエイト

本体価格 ¥8,250(税込)

- 【特長】 枚数を増やしても長さの変化が少ないディスクタイプ/ネジサイズ:1/4 /バラでの販売もごさいます。
- 【重量】 7oz (1oz+2oz+4ozのセット)
- 【サイズ】 ネジサイズ:1/4
- 【カラー】 シルバー、ホワイト、レッド、ブルー、イエロー、グリーン、ピンク、パープル、オレンジ
- 【メーカー】 レブン



BEITER ウェイトキャップ

本体価格 ¥385(税込)

- 【重量】 3.7g
- 【サイズ】 ネジサイズ:1/4
- 【カラー】 シルバー、パールブルー、イエロー、オレンジ、ピンク、ブラック、ホワイト、ブルー、レッド、グリーン、グラファイト
- 【メーカー】 バイター



BEITER オリング

本体価格 ¥110(税込)

- 【サイズ】 ネジサイズ5/16:1mm, 2mm / ネジサイズ1/4:1mm, 2mm
- 【メーカー】 バイター



Vバー

V-BARS

SHIBUYA カルノ Vバー オススメ

本体価格 ¥7,700(税込)

- 【特長】 超軽量47g / 超高強度アルミニウム合金 / 特徴的な多面体フォルム / 専用スパナ、Vバーバッグ付属 / 長さ12mm以上のネジ仕様様のスタビライザーには対応しておりません。
- 【重量】 47g(ボルト含む)
- 【サイズ】 40度、45度 / ×0度
- 【カラー】 ブラック、ガンメタリック
- 【メーカー】 シフヤ



ガンメタリック

SHIBUYA スパナ

本体価格 ¥770(税込)

- 【特長】 MZS、カルノVバー、カルノスタビライザー、SHIBUYA DXプランジャー対応
- 【サイズ】 極薄 / 17×12サイズ
- 【メーカー】 シフヤ



EASTON アジャスタブルVバー

本体価格 ¥13,200(税込)

- 【特長】 上下左右調整可能
- 【重量】 228g(ボルト含む)
- 【メーカー】 イーストン



SHERWD アトラス Vバー

本体価格 ¥18,700(税込)

- 【特長】 上下左右調整可能 / テーパーとクランプを合わせた堅固なロック機構を搭載 / クイックディスクネクト採用。
- 【重量】 229g
- 【カラー】 マットブラック
- 【メーカー】 シュールド



WIN&WIN WIAWIS CX-AD Vバー

本体価格 ¥21,780(税込)

- 【特長】 上下左右調整可能 / カーボン製アジャスタブルVバー
- 【重量】 175g
- 【カラー】 カーボンマット、カーボングロッシェ
- 【メーカー】 ウィン&ウィン



WIN&WIN WIAWIS S21カーボン Vバー

本体価格 ¥9,680(税込)

- 【特長】 カーボン製
- 【重量】 112g
- 【サイズ】 35度、40度、42度、45度 / ×0度
- 【カラー】 カーボンマット、カーボングロッシェ
- 【メーカー】 ウィン&ウィン



WIN&WIN WIAWIS CX2カーボン Vバー

本体価格 ¥9,240(税込)

- 【特長】 カーボン製
- 【重量】 88g
- 【サイズ】 35度、40度、45度 / ×0度
- 【メーカー】 ウィン&ウィン



WIN&WIN WIAWIS スタンダード Vバー

本体価格 ¥5,280(税込)

- 【特長】 アルミニウム製
- 【重量】 95g
- 【サイズ】 35度、40度、45度 / ×0度
- 【メーカー】 ウィン&ウィン



FIVICS MAN Vバー

本体価格 ¥6,050(税込)

- 【特長】 アルミニウム製
- 【重量】 66g
- 【サイズ】 40度、45度 / ×0度
- 【メーカー】 ファイビックス



CARTEL FOCUS Vバー

本体価格 ¥3,300(税込)

- 【特長】 アルミニウム製
- 【重量】 66g
- 【サイズ】 35度 / ×0度
- 【カラー】 ブラック、シルバー、ブルー、レッド
- 【メーカー】 カールテル



**LEVEN ドインカー
スプリームターゲットアッパー**

本体価格 ¥8,800(税込)
 【特長】 ダンパー内蔵 / ウェイト付
 【重量】 117g
 【サイズ】 ネジサイズ:5/16-1/4
 【カラー】 ブラック
 【メーカー】 レブン



**FIVICS TNS-100AL
アッパーセット**

本体価格 ¥7,480(税込)
 【特長】 ダンパーカラー-ウェイト付
 【重量】 90g
 【サイズ】 ネジサイズ:5/16-1/4
 【カラー】 ブルー、ブラック、レッド、グリーン、
 ゴールド、パープル
 【メーカー】 ファイビックス



WIN&WIN WIAWIS ACSカーボンアッパー

本体価格 ¥8,580(税込)

【特長】 カーボンバー、
 マルチダンパー、
 アルミボディ
 【重量】 125g
 【サイズ】 ネジサイズ:5/16
 【カラー】 マットブラック、マットレ
 ッド、マットブルー、グロッシ
 レインボー、グロッシーゴ
 ルド、グロッシーシルバー
 【メーカー】 ウィン&ウィン



ダンパー DAMPERS

LEVEN ドインカー フレックスドインカー

本体価格 ¥4,620(税込)
 【特長】 振動吸収素材
 【重量】 57.5g
 【サイズ】 ネジサイズ:5/16
 【メーカー】 レブン



CARTEL アッパーロッド

本体価格 ¥2,420(税込)
 【特長】 ダンパー付属
 【重量】 120g
 【サイズ】 ネジサイズ:5/16-1/4
 【カラー】 ブラック
 【メーカー】 カーテル



LEVEN バックドインカー Aボム

本体価格 ¥5,280(税込)
 【特長】 硬質樹脂使用
 【重量】 48g
 【サイズ】 ネジサイズ:5/16
 【メーカー】 レブン



LEVEN ドインカー Aボム オススメ

本体価格 ¥5,280(税込)
 【特長】 振動吸収効果に優れた特殊素材
 【重量】 33g
 【サイズ】 ネジサイズ:1/4
 【メーカー】 レブン



LEVEN ピーウィードインカー

本体価格 ¥5,280(税込)
 【特長】 サイト用ダンパー
 【重量】 9g
 【サイズ】 M4:SHIBUYA対応
 8-32:AXCEL対応
 【メーカー】 レブン



LEVEN ディンキードインカー

本体価格 ¥5,280(税込)
 【特長】 振動吸収効果に優れた特殊素材
 【重量】 14g
 【サイズ】 ネジサイズ:1/4
 【メーカー】 レブン



WIN&WIN WIAWIS マルチダンパー

本体価格 ¥5,720(税込)
 【特長】 特殊材質とダンパーの強度で、シュー
 ティング後の二次振動まで低減します。
 【重量】 33g
 【サイズ】 1/4-5/16※1/4-5/16変換ネジ付属
 【メーカー】 ウィン&ウィン



WIN&WIN BWダンパー

本体価格 BWスタンダード:¥3,410(税込)
 BWショート:1,650(税込)
 【特長】 硬質樹脂使用
 【重量】 スタンダード:35g / ショート:22g
 【サイズ】 ネジサイズ:1/4
 【メーカー】 ウィン&ウィン



WIN&WIN ACS ダンパー

本体価格 ¥3,080(税込)
 【特長】 振動吸収効果に優れた特殊素材
 【重量】 33g
 【サイズ】 ネジサイズ:1/4
 【メーカー】 ウィン&ウィン



AXCEL KRYPTOS ARC

本体価格 ¥5,280(税込)
 【特長】 同一間隔に配置されたリブが
 振動を安定して分散・減衰
 【重量】 28.3g
 【サイズ】 ネジサイズ:5/16
 【メーカー】 アクセル



横浜洋弓工房 Kダンパー オススメ

本体価格 ¥1,650(税込)
 【特長】 ハードタイプ/セミハードタイプ
 【重量】 32g
 【サイズ】 ネジサイズ:1/4
 【メーカー】 ヨコハマヨウキウコウボウ



FIVICS Vゼロダンパー

本体価格 ¥2,640(税込)
 【特長】 センターロッド用 / サイドロッド用
 【重量】 28g
 【サイズ】 ネジサイズ:1/4
 【メーカー】 ファイビックス



FIVICS Vゼロダンパーミニ

本体価格 ¥1,980(税込)
 【特長】 センターロッド用 / サイドロッド用
 【重量】 20g
 【サイズ】 ネジサイズ:1/4
 【メーカー】 ファイビックス



リムセーバー Rim Saver

**AVALON テックX
モジュレートダンパー-1.5"**

本体価格 ¥1,760(税込)
 【特長】 アッパー、カウンター用
 【重量】 49g
 【サイズ】 ネジサイズ:5/16
 【カラー】 ブラック、ブルー、レ
 ッド、グリーン、オレンジ、
 パープル、シルバー
 【メーカー】 アバロン



FIVICS サイトダンパー

本体価格 ¥1,980(税込)
 【特長】 サイト用ラバーダンパー
 【重量】 15g
 【メーカー】 ファイビックス



SVL ブロードバンドリムセーバー

本体価格 ¥2,640(税込)
 【特長】 2個セット
 【サイズ】 直径421mm
 【カラー】 ブラック、ブルー、グリーン、
 パープル、ピンク、レッド、
 オレンジ、イエロー
 【メーカー】 シムズ



クリッカー

CLICKERS

BEITER クリッカー ブラックブレード

オススメ

本体価格 ¥2,200(税込)

【サイズ】 ネジサイズ:6-32,M4/ブレードサイズ:0.25
【メーカー】 バイター



BEITER クリッカー

オススメ

本体価格 ¥1,980(税込)

【サイズ】 ネジサイズ:6-32,M4/
ブレードサイズ:0.20,0.25,0.30
【カラー】 ブラック、ホワイト
【メーカー】 バイター



BEITER クリッカーキャップ

本体価格 ¥330(税込)

【特長】 スタンダードタイプ/ロングタイプ
【カラー】 スタンダードタイプ:ブラック、ホワイト、グリーン、レッド
/ロングタイプ:ブラック、ホワイト
【メーカー】 バイター



WIN&WIN WIAWIS

ACS クリッカー

本体価格 ¥4,950(税込)

【特長】 カーボン製
【サイズ】 ネジサイズ:6-32,M4
【カラー】 ブラック、シルバー、ブルー、レッド、ゴールド
【メーカー】 ウィン&ウィン



WIN&WIN WIAWIS

カラークリッカー

本体価格 ¥3,960(税込)

【特長】 ステンレスクリッカー
【サイズ】 ネジサイズ:6-32,M4
【カラー】 本体:ブラック、シルバー、ゴールド、
レインボー/チップ:ブラック、クリア
【メーカー】 ウィン&ウィン



WIN&WIN WIAWIS WB-650

カーボンクリッカー

本体価格 ¥4,180(税込)

【特長】 カーボン製
【サイズ】 ネジサイズ:6-32,M4/
ブレードサイズ:0.20,0.25,0.30
【メーカー】 ウィン&ウィン



WIN&WIN WIAWIS

ARC カーボンクリッカー

本体価格 ¥5,060(税込)

【特長】 カーボン製/アーチ型
【サイズ】 ネジサイズ:6-32,M4
【カラー】 ブラック、レッド、ブルー、
シルバー、イエロー
【メーカー】 ウィン&ウィン



AAE エクステンションクリッカー

本体価格 ¥5,280(税込)

【特長】 マグネット式/
サイトのエクステンションに取付けるタイプ
【カラー】 ブラック
【メーカー】 アリゾナ



HASCO マルチアングルクリッカー

本体価格 ¥1,650(税込)

【特長】 矢に対して直角に近い位置でセット
可能なデザイン
【サイズ】 ネジサイズ:6-32,M4
【メーカー】 ハスコ



GALAXY スリッカークリッカー

本体価格 ¥8,250(税込)

【特長】 BEITER クリッカー標準装備/サイトエク
ステンションに取付けるタイプ
【メーカー】 ガラクシー



ボウスタンド

BOW STANDS

FIVICS オートマチック

ボウスタンド ロング

本体価格 ¥19,800(税込)

【重量】 680g
【サイズ】 65cm
【メーカー】 ファイビックス



FIVICS オートマチック

ボウスタンド ショート

本体価格 ¥16,500(税込)

【重量】 573g
【サイズ】 44cm
【メーカー】 ファイビックス



WIN&WIN WIAWIS

カーボンボウスタンド

NEW

本体価格 ¥24,200(税込)

【特長】 弦へのダメージを最小限
に抑えるモデル、スタン
ドヘッドは、より安定感
のあるポジショニングの
ためにシリコン素材
【メーカー】 ウィン&ウィン



WIN&WIN

TY マルチボウスタンド

本体価格 ¥7,150(税込)

【特長】 ヘッドが付け替え
られ、2タイプで
の使用が可能
【サイズ】 スタンディング時
670mm(560g)
/シッティング時
405mm(520g)
【メーカー】 ウィン&ウィン



WNS S-AL ボウスタンド

本体価格 ¥4,400(税込)

【特長】 アルミ製のコンパクトな折り畳み式
【重量】 400g
【カラー】 ブラック、シルバー、
ブルー、レッド
【メーカー】 ウィナス

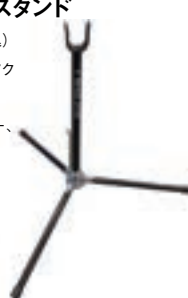

CARTEL MIDAS

RX-10ボウスタンド

本体価格 ¥8,580(税込)

【特長】 アップライトタイプの折り畳み
式/軽量カーボンパイプ
【重量】 395g
【カラー】 ブラック、ブルー、シルバー、
レッド
【メーカー】 カーテル



CARTEL MIDAS105ボウスタンド

本体価格 ¥5,280(税込)

【特長】 スクリュータイプの
折り畳み式
【カラー】 シルバー、ブルー、
レッド、ブラック
【メーカー】 カーテル

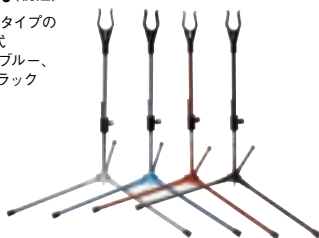

CARTEL RX-103ボウスタンド

本体価格 ¥2,200(税込)

【特長】 スクリュータイプの
折り畳み式
【カラー】 ブルー、ホワイト
【メーカー】 カーテル

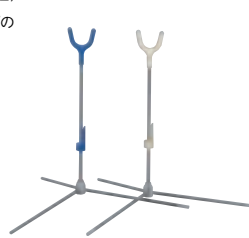

グリップ

GRIPS

WIN&WIN グリップメーカー

本体価格 S:¥935(税込)

【特長】 グリップ加工用パテ
【重量】 S/25g
【メーカー】 ウィン&ウィン



HASCO ハスコグリップパー

本体価格 ¥550(税込)

【特長】 グリップの滑り止めシート/3枚セット
【サイズ】 約8.5×13センチ
【メーカー】 ハスコ



YONEX AC130

ウェットスーパー極薄グリップ

本体価格 ¥330(税込)

【特長】 0.4mm厚の極薄タイプ
【サイズ】 幅25mm×長さ1,200mm×厚さ0.4mm
【カラー】 ブラック
【メーカー】 ヨネックス



YONEX AC133

ウェットスーパーストロンググリップ

本体価格 ¥440(税込)

【特長】 やや厚めの0.65mm厚/
ソフトな感覚で手にフィット
【サイズ】 幅25mm×長さ1,200mm×厚さ0.65mm
【カラー】 イエロー、ブラック、ピンク、ワインレッド、
ブライトグリーン、ブライトオレンジ、オリ
エンタルブルー
【メーカー】 ヨネックス



ボウストップ

BOW STOPS

ANGEL レザーボウスリング

本体価格 ¥1,100(税込)

【特長】 レザーの柔らかい
装着感
【メーカー】 エンゼル



AAE フィンガースリング

本体価格 ¥990(税込)

【特長】 パラシュートコード素材
【カラー】 イエロー、レッド、ブルー、
ブラック、ホワイト
【メーカー】 アリゾナ



SHERWOOD フィンガースリング

オススメ

本体価格 ¥440(税込)

【特長】 長さ調整可能
【カラー】 イエロー、レッド、ブルー、
ブラック、グリーン、
パープル、オレンジ、ピンク
【メーカー】 シャーウッド



グローブ

GLOVES

NEET グローブ

本体価格 ¥2,200(税込)

【特長】 本革製/RH・LH
【サイズ】 SS、S、M、L
【メーカー】 ニート



ANGEL グローブ

本体価格 ¥2,200(税込)

【特長】 本革製/RH・LH
【サイズ】 S、M、L
【メーカー】 エンゼル



スタンダードタブ

TABS

SHIBUYA シブヤタブ

オススメ

本体価格 ¥3,300(税込)

【特長】初心者から上級者まで/上質のコードバンを使用/ RH, LH
【サイズ】 S, M, L
【メーカー】 シブヤ



内外 GT-301タブ

本体価格 ¥2,970(税込)

【特長】コードバン使用/ RH, LH
【サイズ】 S, M, L
【メーカー】 ナイガイ



ペアボウタブ

BAREBOW TABS

Black Mamba T2タブ

本体価格 ¥11,000(税込)

【特長】ワンサイズ展開。プレートはXSサイズ相当、コードバンはXLサイズ相当。好みに合わせてカットして使用します。/ RH
【メーカー】 ブラックマンバ



SHERWOOD ペアボウタブ

本体価格 ¥4,950(税込)

【サイズ】 S, M, L
【メーカー】 シャーウッド



サイモンフェアウェザー ペアボウ プロタブ

NEW

本体価格 ¥6,050(税込)

【特長】左右兼用/ペアボウタブリング(別売)とセットで使用します。
【サイズ】 S, L
【メーカー】 フェアウェザー アーチェリー



上級者タブ

COMPETITION TABS

SHIBUYA チョンテキムタブ

オススメ

本体価格 ¥13,200(税込)

【特長】メダリストの意見を元に商品開発を重ね作り上げた、フィット感を追求した競技用フィンガータブ/ RH, LH
【サイズ】 S, M, L, XL
【メーカー】 シブヤ



AXCEL コンツアータブ

本体価格 ¥13,200(税込)

【特長】ブレイディ・エリソン選手が開発に協力したモデル。/ RH, LH
【サイズ】 S, M, L
【カラー】 ブラック、ゴールド、ブルー、レッド、グリーン、オレンジ、パープル
【メーカー】 アクセル



AXCEL コンツアープロタブ

本体価格 ¥16,500(税込)

【特長】ブレイディ・エリソン選手が開発に協力したモデル。プレートにプラス(真鍮)を使用したプロモデル。/ RH, LH
【サイズ】 S, M, L
【メーカー】 アクセル



WIN&WIN WIAWIS EZフィンガータブ

本体価格 ¥10,560(税込)

【特長】コードバン使用/高機能調整タイプ/ RH, LH
【サイズ】 XS, S, M, L
【メーカー】 ウィン&ウィン



WIN&WIN WIAWIS EZ-Rフィンガータブ

本体価格 ¥10,560(税込)

【特長】コードバン使用/様々な調整が可能なリングプレート採用/ RH, LH
【サイズ】 XS, S, M, L
【メーカー】 ウィン&ウィン



WIN&WIN WIAWIS スペアコードバンセット

本体価格 ¥4,400(税込)

【特長】スペアレザー&バックスキンのスペアセット/ RH, LH
【サイズ】 XS, S, M, L
【メーカー】 ウィン&ウィン



EZフィンガータブ用 EZ-Rフィンガータブ用

WIN&WIN 360コードバンフィンガータブ

本体価格 ¥6,380(税込)

【特長】コードバン使用/ RH, LH
【サイズ】 S, M, L
【メーカー】 ウィン&ウィン



FIVICS セーカー I

本体価格 ¥9,240(税込)

【特長】コードバン使用/高機能調整タイプ/アンカーパッド、フィンガースペーサー、ピンキーレスト付属/ RH, LH
【サイズ】 XS, S, M, L (サイズごとにプレートの色が異なります)
【メーカー】 ファイビックス



FIVICS セーカー II

本体価格 ¥9,240(税込)

【特長】コードバン使用/高機能調整タイプ/アンカーパッド、フィンガースペーサー、ピンキーレスト付属/ RH, LH
【サイズ】 XXS, XS, S, M, L (サイズごとにプレートの色が異なります)
【メーカー】 ファイビックス



FIVICS セーカー III

本体価格 ¥9,240(税込)

【特長】コードバン使用/高機能調整タイプ/アンカーパッド、フィンガースペーサー、ピンキーレスト付属/ RH, LH
【サイズ】 S, M, L (サイズごとにプレートの色が異なります)
【メーカー】 ファイビックス



HASCO FITタブ

本体価格 ¥6,600(税込)

【特長】 コードバン使用(スパーレザ-使用タイプ ¥10,500)/Lee Kisik コーチ考案/ヘビーウエイトプレート、アンカーパッド、パームプレート付/RH,LH

【サイズ】 S,M,L
【メーカー】 ハスコ



HASCO クイックチェンジタブ

本体価格 ¥7,590(税込)

【特長】 受注生産/RH,LH
【サイズ】 S,M,L
【メーカー】 ハスコ



サイモンフェアウェザー タブプレートセット

本体価格 ¥8,800(税込)

【特長】 スパーサーリング(別売)とセットで使用します。/RH
【サイズ】 S,M,L
【メーカー】 フェアウェザー アーチェリー



FIVICS スペアコードバン

本体価格 ¥4,620(税込)

【特長】 コードバン使用/セ-カー(I、II、III)/RH,LH
【サイズ】 XS,S,M,L,XL
【メーカー】 ファイビックス



セ-カーI用

セ-カーII用

セ-カーIII用

FIVICS スペアボックスキン

本体価格 ¥1,540(税込)

【特長】 セ-カー(I、II、III)のボックスキン/RH,LH
【サイズ】 XS,S,M,L,XL
【メーカー】 ファイビックス



HASCO FIT タブスペアレザ-

本体価格 ¥2,530(税込)

【特長】 RH,LH
【サイズ】 S,M,L
【メーカー】 ハスコ



HASCO スペアレザ-フリーカット(穴なし)

本体価格 3,080(税込)

【特長】 コードバン
【メーカー】 ハスコ



サイモンフェアウェザー タブスペ-サーリング

本体価格 ¥4,400(税込)

【特長】 サイモンフェアウェザー タブプレートセットとセットで使用/RH
【サイズ】 17,18,19,20,21,22
【メーカー】 フェアウェザー ア-チェリー



サイモンフェアウェザー ペアボウタブリング

本体価格 ¥2,970(税込)

【特長】 サイモンフェアウェザーペアボウタブとセットで使用/固さの異なるリングをラインアップ
【サイズ】 17,18,19,20,21,22
【メーカー】 フェアウェザー ア-チェリー



FIVICS フィンガースペ-サー

本体価格 ¥880(税込)

【特長】 ファイビックス



HASCO フィンガ-テープ

本体価格 ¥330(税込)

【カラー】 ブラック、ブルー、レッド、オレンジ、イエロー
【メーカー】 ハスコ

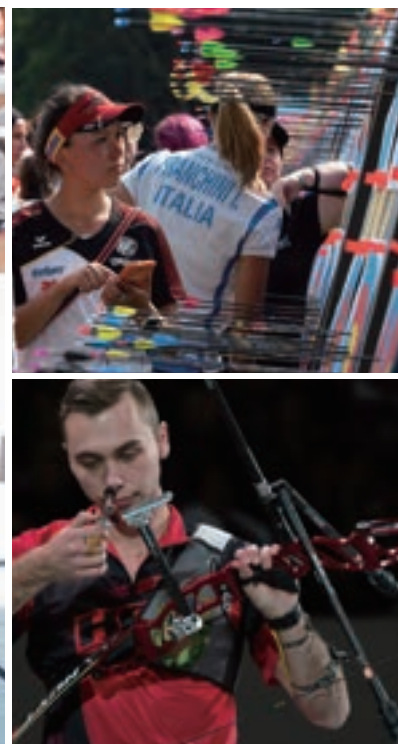

チェストガード

CHEST GUARDS

SHIBUYA チェストガード オススメ

本体価格 ¥3,520(税込)

- 【特長】 ストリングの返りを妨げない独自の素材/2カ所でのサイズ調整可能/抜群のフィット感/RH,LH
 【サイズ】 S、M、L、XL
 【カラー】 ブラック、ホワイト、ブルー、レッド
 ※XLサイズとLHはブラックとホワイトのみ
 【メーカー】 シンヤ



EASTON チェストプロテクター

本体価格 ¥3,300(税込)

- 【特長】 メッシュ素材/RH,LH
 【サイズ】 XS、S、M、L、XL
 【メーカー】 イー東ン



WIN&WIN FINNOチェストガード

本体価格 ¥4,290(税込)

- 【特長】 メッシュ素材/RH,LH
 【サイズ】 S、M、L
 【カラー】 ブラック、ホワイト、ブルー、レッド、グリーン、オレンジ
 【メーカー】 ウィン&ウィン



FIVICS A2チェストガード

本体価格 ¥4,180(税込)

- 【特長】 RH,LH
 【サイズ】 S、M、L
 【カラー】 ホワイト、ブラック
 【メーカー】 ファイビックス



アームガード

ARM GUARDS

WIN&WIN AT-100アームガード

本体価格 ¥5,060(税込)

- 【サイズ】 幅23mm/全長150mm
 【カラー】 ブラック、ホワイト、ブルー、レッド、グリーン、オレンジ
 【メーカー】 ウィン&ウィン

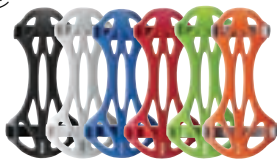

EASTON アームガード(オーバル)

本体価格 ¥1,650(税込)

- 【サイズ】 幅53mm/全長136mm
 【カラー】 イエロー、ブルー、レッド、スモーク
 【メーカー】 イー東ン



EASTON アームガード(ボーン)

本体価格 ¥1,650(税込)

- 【サイズ】 幅25mm/全長150mm
 【カラー】 スモーク、イエロー、ブルー、レッド
 【メーカー】 イー東ン



BEITER アームガード オススメ

本体価格 ハード:¥1650(税込) ソフト:¥1,760(税込)

- 【サイズ】 幅23mm/全長160mm
 【カラー】 ハード:01クリア、10クリアレッド、11ヘビーオレンジ、17ピンク、20クリアグリーン、23ジェイエロー、30クリアオレンジ、35オレンジ、40クリアブルー、43スカイブルー、50ダークグリーン、57ヘビーグリーン、61ブラック、71ホワイト、48ダークブルー、80クリアパープル、85ヘビーパープル、88ライラック、89ヘビーピンク
 ソフト:オイスター、ブラック、レッド、ライラック、ターコイズ、アズール、オレンジ
 【メーカー】 バイター



AAE エリートアームガード

本体価格 ¥1,650(税込)

- 【サイズ】 幅32mm/全長150mm
 【カラー】 ブラック、ブルー、ホワイト、レッド
 【メーカー】 アリゾナ



FIVICS ハーネスジェルアームガード

本体価格 ¥1,650(税込)

- 【サイズ】 幅40mm/全長140mm
 【カラー】 ホワイト、パープル、イエロー、レッド、ブルー、ピンク
 【メーカー】 ファイビックス



EASTON コンフォートフレックスアームガード

本体価格 ¥990(税込)

- 【サイズ】 幅40mm/全長145mm
 【カラー】 ブラック
 【メーカー】 イー東ン



CARTEL フレックスアームガード オススメ

本体価格 ¥770(税込)

- 【サイズ】 幅62mm/全長135mm
 【カラー】 ブラック、ホワイト、ブルー
 【メーカー】 カーテル



CARTEL フレックススリムアームガード

本体価格 ¥770(税込)

- 【サイズ】 幅30mm/全長135mm
 【カラー】 ブラック、ホワイト
 【メーカー】 カーテル



NEET エクストラロングアームガード

本体価格 ¥2,640(税込)

- 【特長】 ガード範囲が広いので、初心者の方や腕によく当たってしまう方にお勧め
 【カラー】 ブラック、ホワイト
 【メーカー】 ニート



NEET ジュニアアームガード

本体価格 ¥2,640(税込)

- 【サイズ】 全長245mm
 【カラー】 ブラック、ブルー、レッド、ピンク
 【メーカー】 ニート



K&K アームガード

本体価格 ¥2,200(税込)

- 【特長】 リー・キーシクコーチが開発に携わったアームガード。
 【サイズ】 S、L
 【カラー】 ブルー(Sサイズ)、オレンジ(Lサイズ)
 【メーカー】 ケー&ケー



EASTON エリートTDヒップクィーバー オススメ

本体価格 ¥22,000(税込)

- [特長] エリートクィーバーベルト(Tバックル)、アクセサリクリップ、リムーバブルポケット付属
- [重量] 990g
- [カラー] RH:レッド、ブルー、グレー、カーボンブラック、ホワイト/LH:カーボンブラック、ホワイト
- [メーカー] イーストン



EASTON デラックスTDヒップクィーバー オススメ

本体価格 ¥17,600(税込)

- [特長] デラックスクィーバーベルト付属
- [重量] 870g
- [カラー] RH:ティール、シルバー、グリーン、レッド、ブルー、パープル、ブラック/LH:シルバー、ブラック
- [メーカー] イーストン



HOYT レンジタイムヒップクィーバー

本体価格 ¥10,450(税込)

- [特長] 左右兼用/ベルト付属
- [メーカー] ホイット



EASTON フリップサイド 4チューブクィーバー

本体価格 ¥7,700(税込)

- [特長] 左右兼用/ベルト付属
- [重量] 810g
- [カラー] ブラック、ブルー、レッド、F.グリーン、ティール
- [メーカー] イーストン



ANGEL DX-WPクィーバー

本体価格 ¥19,800(税込)

- [特長] 受注発注/クラリーノ製/スコアノートポケット、ボシット付属
- [カラー] カラーはお問い合わせください
- [メーカー] エンゼル



ANGEL DX-Fクィーバー

本体価格 ¥15,400(税込)

- [特長] 受注発注/クラリーノ製/スコアノートポケット、フック付属
- [カラー] カラーはお問い合わせください
- [メーカー] エンゼル



HOYT レンジタイムフィールドクィーバー

本体価格 ¥17,600(税込)

- [特長] ベルト付属/RH,LH
- [メーカー] ホイット



ANGEL バッククィーバー

本体価格 ¥18,700(税込)

- [特長] 受注発注/クラリーノ製/アクセサリポケット付属
- [カラー] カラーはお問い合わせください
- [メーカー] エンゼル



EASTON エリートフィールドクィーバー オススメ

本体価格 ¥18,700(税込)

- [特長] ベルト付属/RH,LH
- [カラー] ブルー、レッド、グレー、ホワイト、カーボンブラック
- [メーカー] イーストン

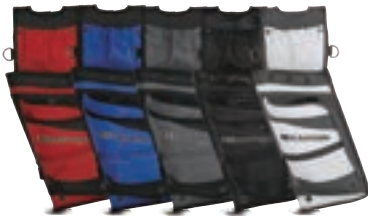

EASTON デラックスフィールドクィーバー オススメ

本体価格 ¥14,850(税込)

- [特長] ベルト付属/アローチューブ部は区分け変更可/内側はフリース素材/RH,LH
- [カラー] ブラック、ブルー、レッド、シルバー、グリーン、パープル、ティール
- [メーカー] イーストン



EASTON フリップサイド3チューブクィーバー

本体価格 ¥3,300(税込)

- [特長] 直径約3.5cmの矢筒が3本/付属のS字金具で着脱/左右兼用
- [重量] 390g
- [カラー] ブラック、ブルー、レッド、ピンク、パープル、F.グリーン、ティール
- [メーカー] イーストン



EASTON フリップサイド2チューブクィーバー

本体価格 ¥2,200(税込)

- [特長] 直径約3.5cmの矢筒が2本/付属のS字金具で着脱/左右兼用
- [重量] 190g
- [カラー] ブラック、ブルー、レッド、ピンク、F.グリーン、ティール
- [メーカー] イーストン



EASTON エリートクイバーベルト

本体価格 ¥4,180(税込)

- 【特長】 T字型金具バックル採用
- 【サイズ】 フリーサイズ
- 【カラー】 レッド、ブルー、グレー、カーボンブラック、ホワイト
- 【メーカー】 イーストン



EASTON デラックスクイバーベルト

本体価格 ¥2,420(税込)

- 【特長】 T字型金具バックル採用
- 【サイズ】 フリーサイズ
- 【メーカー】 イーストン



ANGEL クイバーベルト

本体価格 ¥3,300(税込)

- 【サイズ】 M、L、XL、XXL (XL、XXLは+¥800)
- 【メーカー】 エンゼル



ストリンガー

BOW STRINGERS

SHERWOOD ストリンガー

オススメ

本体価格 ¥1,210(税込)

- 【特長】 安全に弦を張るためのストリンガー。ノーマルなタイプ
- 【カラー】 ブラック、ブルー、レッド、オレンジ、グリーン、ピンク、パープル、イエロー
- 【メーカー】 シャーウッド



SHERWOOD ループストリンガー

本体価格 ¥1,650(税込)

- 【特長】 リムチップが小さいタイプにおすすめ
- 【カラー】 ブラック、ブルー、レッド、オレンジ、グリーン、ピンク、パープル、イエロー
- 【メーカー】 シャーウッド



ANGEL ストリンガー

本体価格 ¥1,320(税込)

- 【サイズ】 S(HOYT 2019~)、M(HOYT~2018等)、L(大きいチップ用)
- 【カラー】 ブラック、ブルー、レッド、イエロー
- 【メーカー】 エンゼル



ソフトケース/アローケース

SOFT BOW CASES / ARROW CASES

SHIBUYA アーチェリーソフトケース

オススメ

本体価格 ¥7,150(税込)

- 【特長】 ショルダーストラップ付属/外ポケット1、内ポケット小2、ハンドル収納ポケット1
- 【サイズ】 外寸:W890×H350×D120(下部ポケット除く)
- 【メーカー】 シブヤ



CARTEL クリアアローケース

オススメ

本体価格 ¥2,200(税込)

- 【特長】 仕切りスポンジ付き/20本収納可能/好みの長さでカット可
- 【サイズ】 長さ:800mm
- 【メーカー】 カーテル



EASTON アローケース

本体価格 ¥2,860(税込)

- 【特長】 伸縮タイプ/ショルダーストラップ、矢挟み用スパーサー付属
- 【サイズ】 長さ:570~880mm
- 【メーカー】 イーストン



SHIBUYA トランスポーター 56.5L オススメ

本体価格 ¥39,600(税込)

【特長】 ポリカーボネートABS樹脂製/TSAロック搭載/プロテックス社開発の静音キャスター/オートリターンハンドル/パーツ交換可能/複数のチェック式収納/アローケース収納可能

【重量】 4.8 kg

【サイズ】 外寸:H880×W400×D210 内寸:H830×W330×D上蓋側50+下蓋側115mm

【カラー】 マットブラック、マットホワイト、ブラッシュグレー、スカーレットレッド、マットブルー

【メーカー】 シブヤ

SHIBUYA RBT-1000EX/ポリカーボネートABS オススメ

本体価格 ¥34,100(税込)

【特長】 PCABS素材/フラットキーロック+ダイヤルロック/プロテックス社開発の静音キャスター/オートリターンハンドル/クリアオレンジのみ在庫限り
イエロー:ABS樹脂製/フラットキーロック+ダイヤルロック/プロテックス社開発の静音キャスター/オートリターンハンドル/在庫限り

【重量】 4.9kg

【サイズ】 外寸:H840×W320×D190 内寸:H800×W290×D上蓋側60+下蓋側110mm

【カラー】 ブラック、ブルー、ホワイト、バーガンディー、クリアオレンジ、クリアピンク※イエロー在庫限り

【メーカー】 シブヤ



リカーブバックパック

RECURVE BACKPACKS

EASTON デラックスリカーブバック

本体価格 ¥24,200(税込)

- 【特長】 ショルダーバッグとしても使用可/外側内側に複数の収納/ハンドル&リムカバー、アローケース、ショルダーダーストラップ付属
- 【重量】 2,860g
- 【サイズ】 外寸: H680×W340×D220 (アローケース部分は含みません)
- 【メーカー】 イーストン



EASTON クラブXT リカーブバック

本体価格 ¥14,850(税込)

- 【特長】 アローケース付属
- 【重量】 1,770g
- 【サイズ】 外寸: H680×W355×D160 (アローケース部分は含みません)
- 【メーカー】 イーストン

オススメ



カラー



ブラック ブルー レッド グレー Fグリーン ティール

EASTON ユニバーサルレインカバー

本体価格 ¥2,420(税込)

- 【特長】 EASTONデラックスリカーブバック、クラブXTリカーブバック専用レインカバー/背面上部のポケットに収納可能
- 【メーカー】 イーストン



AVALON クラシックバックパック

本体価格 ¥12,650(税込)

- 【特長】 軽量&コンパクト/耐久性に優れたナイロンを採用/アローケース、ハンドル&リムカバー付属
- 【サイズ】 外寸:H730×W350×D230
- 【メーカー】 アバロン



ダークブルー

カラー



ブルー ダークブルー ダークレッド オレンジ ピンク

HOYT ワールドサーキットリカーブバックパック

本体価格 ¥24,200(税込)

- 【特長】 ショルダーバッグとしても使用可/外側内側に複数の収納/ハンドル&リムカバー、アローケース、ショルダーダーストラップ付属
- 【サイズ】 外寸:H680×W340×D220 (アローケース部分は含みません)
- 【メーカー】 ホイット



ストリング

String

SHIBUYA X99ストリング

本体価格 ¥2,750(税込)

- 【特長】 伸びにくさと耐久性、振動のおさまりの良さを高めた競技用ストリング
- 【カラー】 ホワイト、ブラック
- 【メーカー】 シブヤ



SHIBUYA スペクトラストリング

本体価格 ¥2,200(税込)

- 【特長】 リカーブボウストリングのベストセラー「ファーストフライト」の復刻版/BCYスペクトラ652
- 【カラー】 ホワイト、ブラック、
- 【メーカー】 シブヤ



FLEX ダクロンストリング

本体価格 ¥1,100(税込)

- 【特長】 初心者の練習用に最適なストリング
- 【カラー】 ホワイト
- 【メーカー】 フレックス



ストリング原糸

String

BCY X99

本体価格 ¥11,000(税込)

- 【特長】 SK90ダイニーマを主体とした、BCY-Xの後継モデル
- 【サイズ】 1/4#巻
- 【カラー】 ブラック、ホワイト、ブルー、レッド、Fグリーン、Fオレンジ、Fイエロー、ピンク、Eブルー
- 【メーカー】 ビーシーワイ



BCY スペクトラ 652

本体価格 ¥7,700(税込)

- 【特長】 リカーブボウストリングのベストセラー「ファーストフライト」の復刻版
- 【サイズ】 1/4#巻
- 【カラー】 ホワイト、ブラック、ブルー、レッド
- 【メーカー】 ビーシーワイ



ANGEL マジェスティストリング原糸

本体価格 ¥2640(税込)

- 【特長】 ワックスレスタイプ
- 【サイズ】 250m巻
- 【カラー】 ブラック、ホワイト、ブルー、イエロー、ロイヤルブルー、ロイヤルレッド、シルバークレム、グリーン、ページュ
- 【メーカー】 エンゼル



ストリングワックス

String

BCY ダクロンB-55

本体価格 ¥1,760(税込)

- 【特長】 ビギナーの練習用ストリングに最適
- 【サイズ】 1/4#巻
- 【メーカー】 ビーシーワイ



BOHNING アクセラレーターワックス

本体価格 ¥1,210(税込)

- 【特長】 耐水性に優れたシリコンワックス/浸透しやすいソフトタイプ
- 【サイズ】 14.5g
- 【メーカー】 ボーニング



BOHNING シールタイトストリングワックス

本体価格 ¥715(税込)

- 【特長】 耐水性に優れたシリコンワックス
- 【メーカー】 ボーニング



サービング糸

SERVING MATERIAL

BCY ハローサービング

本体価格 ¥4,180(税込)

- 【特長】 センターサービング用/スベクトラ/ブレイデッド
- 【サイズ】 .018
- 【カラー】 ブラック、ホワイト、ブルー、レッド
- 【メーカー】 ビーシーワイ



BCY #62XSサービング

本体価格 ¥4,180(税込)

- 【特長】 センターサービング用/スベクトラ+ポリエステル/ブレイデッド
- 【サイズ】 .018、.021、.025
- 【メーカー】 ビーシーワイ



BCY #2Sサービング オススメ

本体価格 ¥2,640(税込)

- 【特長】 センターサービング、ループサービング用/スベクトラ
- 【サイズ】 .018
- 【カラー】 ブラック、ホワイト、ブルー、レッド
- 【メーカー】 ビーシーワイ



BCY ノック&ピープサービング

本体価格 ¥1,430(税込)

- 【特長】 ノッキングポイント、ピープサイトの固定用/ナイロン
- 【サイズ】 0.02
- 【カラー】 ブラック、レッド
- 【メーカー】 ビーシーワイ



BCY ナイロンエンドサービング

本体価格 ¥990(税込)

- 【特長】 ダクロンストリング用
- 【サイズ】 0.016
- 【カラー】 ブルー、ブラック、ホワイト、レッド
- 【メーカー】 ビーシーワイ



ANGEL マジェスティサービング .018”

本体価格 ¥2,640(税込)

ANGEL マジェスティサービング .021”

本体価格 ¥2,200(税込)

- 【特長】 センターサービング、ループサービング用
- 【カラー】 ブラック、ホワイト、ブルー、ピンク、イエロー、ロイヤルブルー、ロイヤルレッド
- 【メーカー】 エンゼル



ストリングアクセサリ

STRING ACCESSORIES

SAUNDERS ノックセット

本体価格 ¥88(税込)

- 【特長】 簡単取り付け可能/キッカーボタンにも併用可
- 【サイズ】 S(ブルー):14~16ストランド
- M(ブラック):18~20ストランド
- L(レッド):20ストランド~
- 【メーカー】 サンダース



SABER キッカーボタン

本体価格 ¥330(税込)

- 【特長】 固定用C型クリップ付属
- 【サイズ】 S:10ストランド
- L:18ストランド
- 【メーカー】 セーバー



ストリング製作ツール

STRING BUILDING TOOLS

GASPRO ストリングジグ 2.0

本体価格 ¥77,000(税込)

- 【特長】 クオリティーの高いストリング製作が可能/ウォームギア式の伸縮機構/目盛り付き
- 【メーカー】 ガスプロ

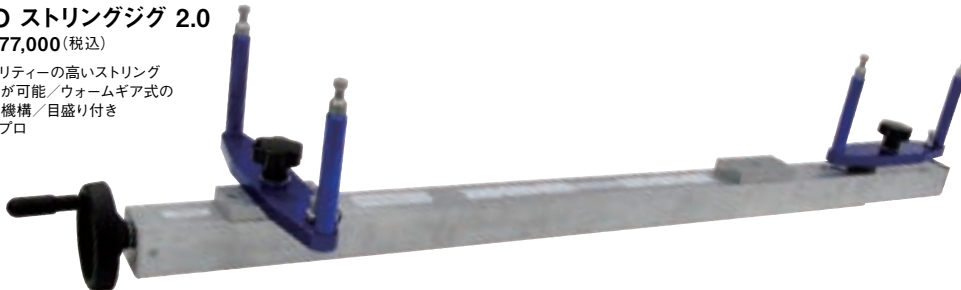

BEITER ワインダープロ Xヘビー

本体価格 ¥7,150(税込)

- 【特長】 ステンレスウエイトの遠心力を利用/プロ仕様のサーバー/サービング糸のセットが簡単なBEITER独自のスリットデザイン
- 【メーカー】 バイター

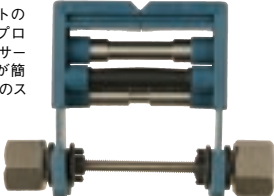

AAE プロストリングサーバー

本体価格 ¥2,750(税込)

- 【特長】 アルミ製のベアシックなサーバー
- 【メーカー】 アリゾナ

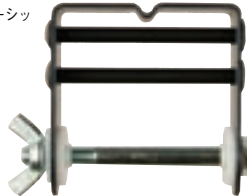

BCY No.26ストリングサーバー

本体価格 ¥3,300(税込)

- 【特長】 プヨンタイプ
- 【メーカー】 ビーシーワイ

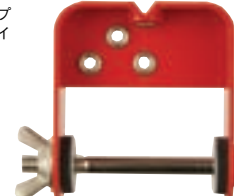

ツール

TOOLS

EASTON ボウスクエアTタイプ

本体価格 ¥1,540(税込)

- 【特長】 インチ、メトリック併記
- 【メーカー】 イー東ン



CARTEL Tゲージ オススメ

本体価格 ¥1,100(税込)

- 【特長】 インチ、メトリック併記
- 【カラー】 ブルー、ブラック、シルバー、レッド、ゴールド
- 【メーカー】 カーテル

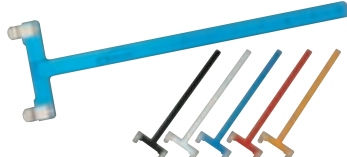

WIN&WIN Tゲージ オススメ

本体価格 ¥1,100(税込)

- 【特長】 目盛が白インク/インチ、メトリック併記
- 【カラー】 ブルー、ブラック、シルバー、レッド、ゴールド
- 【メーカー】 ウィン&ウィン

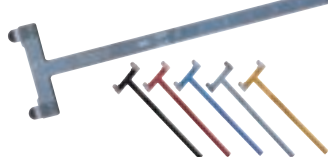

BEITER リムラインゲージ

本体価格 ¥550(税込)

- 【特長】 ハンドルのセンター出し、矢のセンターショットをチェックするアイテム
- 【メーカー】 バイター



アロープラー

ARROW PULLERS

K&K KSL アロープラー オススメ

本体価格 ¥2,200(税込)

【特長】 あらゆるシャフトの直径に対応可能/内側に滑り止め加工

【重量】 100g
【サイズ】 H90×W350
【メーカー】 ケー&ケー



EASTON アロープラー バックタイプ

本体価格 ¥1,430(税込)

【特長】 ヘルトクリップ付属
【メーカー】 イーストン



EASTON アロープラー ウェッジタイプ

本体価格 ¥1,430(税込)

【特長】 ヘルトクリップ付属
【メーカー】 イーストン



CARTEL アロープラー

本体価格 ¥990(税込)

【特長】 ヘルトクリップ付属
【メーカー】 カーテル



WIN&WIN アロープラー

本体価格 ¥1,320(税込)

【特長】 猫型アロープラー/ヘルトクリップ付属
【メーカー】 ウィン&ウィン



GASPRO アロープラー

本体価格 ¥1,100(税込)

【メーカー】 ガスプロ



FLEX アロープラー 2.0

本体価格 ¥660(税込)

【特長】 カーボン矢、アルミ矢に対応

【重量】 40g
【サイズ】 H70×W70

【カラー】 ホワイト、ブラック、ブルー、レッド、ライトグリーン、オレンジ、イエロー、ピンク、パープル、グリーン、ゴールド、マゼンダ、ライトブルー

【メーカー】 フレックス



AAE ルーブチューブ

本体価格 ¥1,980(税込)

【特長】 インドアで役に立つアローループ

【メーカー】 アリゾナ



EASTON アローループ

本体価格 ¥1,760(税込)

【特長】 スポンジキャップ

【メーカー】 イーストン



トレーニング用品

TRAINING AIDS

KSL エルボーショットトレーナー

本体価格 ¥11,550(税込)

【特長】 Lee Kisik氏考案/ドローイング、リリースの練習向け
【メーカー】 ケーエスエル



バックテンションマスターセット

本体価格 ¥2,750(税込)

【特長】 バックテンションのトレーニングにお勧め
【サイズ】 L(黒)、S(赤)



D&M セラチューブ

本体価格 ¥2,200(税込)

【特長】 筋力トレーニングや練習・試合前のウォーミングアップに

【サイズ】 赤(ライト)、緑(ミディアム)、青(ヘビー)

【メーカー】 ディー&エム



D&M セラバンド

本体価格 ¥1,650(税込)

【特長】 筋力トレーニングや練習・試合前のウォーミングアップに

【サイズ】 黄(エクストラライト)、青(ライト)、黒(ミディアム)、銀(ヘビー)

【メーカー】 ディー&エム

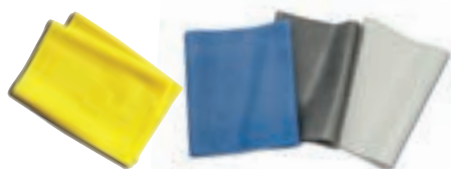

SHIBUYA スコアノート **オススメ**

本体価格 ¥165(税込)

【特長】 サイト目盛、弓具データ記録ページ付属/全120ラウンド(36射×120)の点取り記録が取れます/スコアシート部分60ページ
【メーカー】 シンバヤ

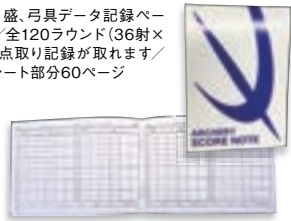

HASCO ハスコ&キティ スコアブック

本体価格 ¥1,650(税込)

【特長】 バインダー式
【サイズ】 縦165×横108×厚み約20mm
【カラー】 ブラック×ピンク、ホワイト×ブルー、ホワイト×ピンク、ブラック×ミントブルー
【メーカー】 ハスコ



書籍 BOOKS

LEO PLANNING 雑誌アーチェリー **オススメ**

本体価格 ¥998(税込)

【特長】 隔月刊/試合結果、弓具やテクニックの最新情報満載
【メーカー】 レオ・プランニング



LEO PLANNING インサイド・アーチャー

本体価格 ¥3,981(税込)

【特長】 リー・キーシク著/トップレベルのアーチェリーをさらに深く解析、その原理と実践法を分かりやすく解説
【メーカー】 レオ・プランニング



LEO PLANNING トータルアーチェリー

本体価格 ¥3,856(税込)

【特長】 リー・キーシク著/テクニックや練習法など詳しく解説した、トップを目指す選手のための実践的ガイドブック
【メーカー】 レオ・プランニング

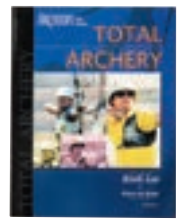

基本から応用まで
アーチェリー上達のポイント50 **オススメ**

本体価格 ¥1,793(税込)

【特長】 射型の流れからトレーニング法、コンディショニングまで、大会で上を目指す選手必携
【メーカー】 メイツ出版



アーチェリー教本

本体価格 ¥1,650(税込)

【特長】 アーチェリーの技術やマナーを初心者にもわかりやすくステップバイステップで解説
【メーカー】 全日本アーチェリー連盟



全日本アーチェリー連盟競技規則

本体価格 ¥880(税込)

【メーカー】 全日本アーチェリー連盟



アパレル APPAREL

各種メーカーアパレル

【メーカー】 ホイット、マッシュズ、イーストンなど
*価格はお問い合わせください。



ANGEL アーチェリースラックス

本体価格 ¥10,120(税込)

【特長】 定番の白いスラックス/男子用・女子用では多少形が異なります。*サイズはお問い合わせください。
【メーカー】 エンゼル



WIN アーチェリーアンブレラ **NEW**

本体価格 ¥3,960(税込)

【特長】 的柄の傘。日傘にもなります。
【メーカー】 ウィン&ウィン



AAE マグクリップ

本体価格 ¥1,210(税込)

【特長】 マグネット付クリップ/強力なマグネット使用
【カラー】 ブラック、ブルー、レッド、グリーン、オレンジ、イエロー、ピンク、ライトグリーン
【メーカー】 アリゾナ

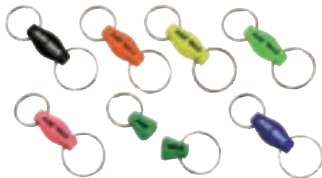

FIVICS リムプロテクター

本体価格 ¥1,430(税込)

【特長】 リムチップの跡防止/簡単装着/ゴム素材
【サイズ】 770×550mm
【カラー】 グリーン、オレンジ、イエロー
【メーカー】 ファイビックス



的紙 TARGET FACES

**JVD WA公認ウォータープルーフ
アウトドアターゲット的紙**
 本体価格 122cm ¥1,540(税込) 80cm ¥990(税込)
 48cm マルチ6リング(10-5点) ¥550(税込)
 【メーカー】 ジェイブイディー



JVD WA公認アウトドアターゲット的紙
 本体価格 122cm ¥1,320(税込) 80cm ¥440(税込)
 48cm マルチ6リング(10-5点) ¥176(税込)
 【メーカー】 ジェイブイディー



JVD WA公認インドアターゲット的紙
 本体価格 60cm ¥275(税込) 40cm ¥154(税込)
 20cm×3 ¥154(税込)
 【メーカー】 ジェイブイディー



JVD WA公認インドアコンパウンド専用の紙
 本体価格 ¥154(税込)
 【特 長】 20cm×3/インナーテンのみ
 【メーカー】 ジェイブイディー

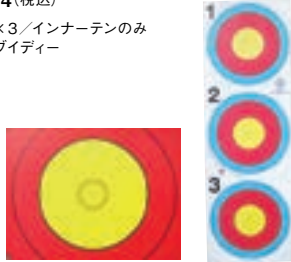

JVD WA公認インドアリカーブ専用の紙
 本体価格 ¥154(税込)
 【特 長】 20cm×3/アウトターテンのみ
 【メーカー】 ジェイブイディー

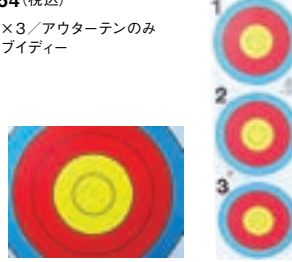

ARROWHEAD WA公認フィールド的紙
 本体価格 80cm ¥495(税込) 60cm ¥330(税込)
 40cm×2 ¥308(税込) 20cm×3 ¥154(税込)
 【特 長】 フィールド競技用
 【メーカー】 アローヘッド



DANAGE ペンタゴンフェイス近射用
 本体価格 ¥154(税込)
 【特 長】 紙サイズ
 34cm四方
 【メーカー】 タネージュ



JVD リプレースメントステッカー
 本体価格 ¥55(税込)
 【特 長】 80cm用/9-10点
 【メーカー】 ジェイブイディー



スポッティングスコープ/三脚 SPOTTING SCOPES / TRIPODS

**KOWA TSN-501
スポッティングスコープ傾斜型** オススメ
 本体価格 ¥37,620(税込)
 【特 長】 アーチェリーのために開発された、高性能かつコンパクトな軽量スコープ/対物レンズ有効径:50mmマルチコート/窒素ガス充填完全防水構造
 【倍 率】 20~40倍
 【重 量】 400g
 【メーカー】 コーワ



**KOWA TSN-502
スポッティングスコープ直視型**
 本体価格 ¥37,620(税込)
 【特 長】 アーチェリーのために開発された、高性能かつコンパクトな軽量スコープ/対物レンズ有効径:50mmマルチコート/窒素ガス充填完全防水構造
 【倍 率】 20~40倍
 【重 量】 400g
 【メーカー】 コーワ



KOWA BD42-10XD 双眼鏡
 本体価格 ¥57,200(税込)
 【特 長】 XDレンズ使用のハイスペックモデル/受注発注
 【倍 率】 10倍
 【重 量】 655g
 【メーカー】 コーワ



KOWA TFII30-8 双眼鏡
 本体価格 ¥16,500(税込)
 【特 長】 広く明るい視界/対物レンズ有効径30mm/窒素ガス充填による防水構造
 【倍 率】 8倍
 【重 量】 475g
 【メーカー】 コーワ



スポッティングスコープ オススメ
 本体価格 ¥9,900(税込)
 【特 長】 対物レンズ有効径50mm/マルチコート/傾斜型接眼レンズ
 【倍 率】 12~36倍
 【重 量】 500g
 【メーカー】 サイトロン



KENKO ZF-300WSH 三脚
 本体価格 ¥6,050(税込)
 【特 長】 小型・軽量なベーシックモデルの三脚
 【重 量】 1,060g
 【サイズ】 全高:1,320mm/縮長:515mm
 【メーカー】 ケンコー



DANAGE ドミノターゲットマット オススメ

本体価格 ¥33,000~181,500 (税込)

【特長】 受注発注 / 9分割フォームブロックで消耗部分だけを組み替えて使用可 / 専用四脚は別売

【サイズ】 132×132cm, 66×66cm, ほかサイズあり

【メーカー】 ダネージュ

**DANAGE アーチェリータイマーセット** オススメ

本体価格 ¥990,000~ (税込)

【特長】 受注発注 / 国際大会で使用されるLED表示式タイマー / 通常ラウンドからマッチ戦・団体戦交互射ちまで対応 / 各種競技運営対応プログラミング内蔵

【メーカー】 ダネージュ

**LIFENET アーチェリー専用畳** オススメ

本体価格 ¥13,096 (税込)

【特長】 受注発注
【サイズ】 1350×1350cm

【メーカー】 ライフネット

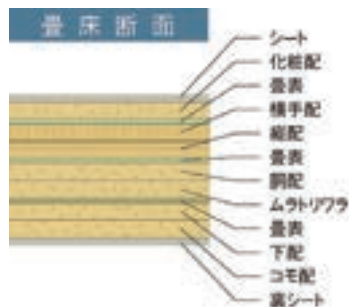
**TWOTEC テックピン** オススメ

本体価格 ¥1,650 (税込)

【特長】 8個セット / 日本製

【メーカー】 ツーテック

**HAMSKEA アロージャック**

本体価格 ¥27,500 (税込)

【特長】 団体や射場設備におすすめの強力アロープラー

【メーカー】 ハムスキー

**WA 吹き流し**

本体価格 ¥10,450 (税込)

【特長】 WAのロゴ入り / ターゲットカラーデザインの円筒状ウインドシールド ※ボール、取付紐は付属しません。

【サイズ】 口部分直径

32cm×長さ102cm

【メーカー】 国際アーチェリー連盟



ボウスケール

BOW SCALES

DECUT パラメントボウスケール

本体価格 ¥12,100 (税込)

【特長】 アーチェリー専用デジタルボウスケール。リストスリング付属

【メーカー】 デカット

**LAST CHANCE ボウスケール**

本体価格 ¥13,200 (税込)

【特長】 バックライト付きデジタルボウスケール

【メーカー】 ラストチャンス



EASTON X10 オススメ

本体価格 ¥6,050(税込)

【特長】 最上級競技用シャフト/A/C/Eと同構造だが細く重量がある為、外的要因の影響を最小限に抑える

【材質】 7075アルミニウムコア/超高強度カーボン

【重量公差】 ±0.5グレイン

【真直度】 ±0.0015"

【サイズ】 1000,900,830,750,700,650,600,550,500,450,410,380,350,325

【カク射付式】 ビンインサート/ピンノック、アウトサートノック

【メーカー】 イーストーン



対応ポイント

EASTON X10
タングステンブレイクオフポイント
120-100グレイン(12個セット)

本体価格 ¥42,240(税込)

【特長】 タングステン製

【対応モデル】 X10, プロツアー

【サイズ】 120-110-100gr

【メーカー】 イーストーン



EASTON X10
タングステンブレイクオフポイント
140-100グレイン(12個セット)

本体価格 ¥44,880(税込)

【特長】 タングステン製

【対応モデル】 X10, プロツアー

【サイズ】 140-130-120-110-100gr

【メーカー】 イーストーン



EASTON X10
SSブレイクオフポイント

本体価格 ¥495(税込)

【特長】 ステンレス製

【対応モデル】 X10, プロツアー

【サイズ】 120-110-100gr, 100-90-80gr

【メーカー】 イーストーン



SHIBUYA X10
SSブレイクオフポイント NEW

本体価格 ¥495(税込)

【特長】 ステンレス製

【対応モデル】 X10, プロツアー

【サイズ】 120-110-100gr, 100-90-80gr

【メーカー】 シブヤ



対応ピン

EASTON ビンインサート

本体価格 ¥176(税込)

【対応モデル】 X10ピン #1

【メーカー】 イーストーン



SHIBUYA ビンインサート NEW

本体価格 ¥176(税込)

【対応モデル】 X10用

【メーカー】 シブヤ



SHIBUYA シャフトエンドキャップ(12個セット) オススメ

本体価格 ¥2,376(税込)

【特長】 シャフトのひび割れ防止用/

超軽量(0.3グレイン=0.019g)アルミ製

【サイズ】 Small(X10)、Medium(A/C/E1100-1250)、

Large(A/C/E430-1000、プロツアー)

【メーカー】 シブヤ



EASTON X10 プロツアー オススメ

本体価格 ¥6,050(税込)

【特長】 X10シャフトを、リリーサーを使用するCP用に改良/ノック側がストレート形状のテーパーデザイン

【材質】 7075アルミニウムコア/超高強度カーボン

【重量公差】 ±0.5グレイン

【真直度】 ±0.0015"

【サイズ】 770,720,670,620,570,520,470,420,380

【カク射付式】 ビンインサート/ピンノック、ピンアウトノック

【メーカー】 イーストーン



対応ポイント

EASTON X10 タングステンブレイクオフポイント
120-100グレイン(12個セット)

本体価格 ¥42,240(税込)

【特長】 タングステン製

【対応モデル】 X10, プロツアー

【サイズ】 120-110-100gr

【メーカー】 イーストーン



EASTON X10 タングステンブレイクオフポイント
140-100グレイン(12個セット)

本体価格 ¥44,880(税込)

【特長】 タングステン製

【対応モデル】 X10, プロツアー

【サイズ】 140-130-120-110-100gr

【メーカー】 イーストーン



EASTON X10 SSブレイクオフポイント

本体価格 ¥495(税込)

【特長】 ステンレス製

【対応モデル】 X10, プロツアー

【サイズ】 120-110-100gr, 100-90-80gr

【メーカー】 イーストーン



対応ピン

SHIBUYA X10 SSブレイクオフポイント NEW

本体価格 ¥495(税込)

【特長】 ステンレス製

【対応モデル】 X10, プロツアー

【サイズ】 120-110-100gr,

100-90-80gr

【メーカー】 シブヤ



EASTON ビンインサート

本体価格 ¥176(税込)

【対応モデル】 X10ピン #2

【メーカー】 イーストーン



SHIBUYA シャフトエンドキャップ(12個セット) オススメ

本体価格 ¥2,376(税込)

【特長】 シャフトのひび割れ防止用/

超軽量(0.3グレイン=0.019g)アルミ製

【サイズ】 Small(X10)、Medium(A/C/E1100-1250)、

Large(A/C/E430-1000、プロツアー)

【メーカー】 シブヤ



EASTON A/C/E オススメ

本体価格 ¥4,180(税込)

- 【特長】 競技用のベストセラー/独自の樽型形状の超軽量タイプ/A/C/Gと同材質
- 【材質】 7075アルミニウムコア/超高強度カーボン
- 【重量公差】 ±0.5グレイン
- 【真直度】 ±0.0015"
- 【サイズ】 1250、1100、1000、920、850、780、720、670、620、570、520、470、430、400、370、350、325
- 【フック付式】 ピンインサート/ピンノック、アウトサートノック
- 【メーカー】 イーストン



対応ポイント

EASTON 4MM HL ステンレスポイント NEW

本体価格 ¥550(税込)

- 【A/C/E対応サイズ】 (1250-370) #1
- 【メーカー】 イーストン



SHIBUYA A/C/E SSブレイクオフポイント NEW

本体価格 ¥495(税込)

- 【対応モデル】 A/C/E
- 【サイズ】 (1250-325) 120-100gr、100-80gr、80-60gr
- 【メーカー】 シブヤ



対応ピン

EASTON 4MMピン NEW

本体価格 ¥176(税込)

- 【A/C/E対応サイズ】 (1250-370) #1
- 【メーカー】 イーストン



SHIBUYA ピンインサート NEW

本体価格 ¥176(税込)

- 【対応モデル】 A/C/E
- 【メーカー】 シブヤ



SHIBUYA シャフトエンドキャップ(12個セット) オススメ

本体価格 ¥2,376(税込)

- 【特長】 シャフトのひび割れ防止用/超軽量(0.3グレイン=0.019g)アルミ製
- 【サイズ】 Small(X10)、Medium(A/C/E1100-1250)、Large(A/C/E430-1000、プロッア)
- 【メーカー】 シブヤ



EASTON プロコンP オススメ

本体価格 ¥3,300(税込)

- 【特長】 A/C/Eと同サイズのアルミコアを採用/ストレートタイプの競技用/CPターゲット用
- 【材質】 7075アルミニウムコア/高強度カーボン
- 【重量公差】 ±0.5グレイン
- 【真直度】 ±0.0015"
- 【サイズ】 1150、1000、880、810、710、660、610、570、520、470、420、380、340、300
- 【フック付式】 ダイレクト/Gノック、ピンインサート/ピンノック
- 【メーカー】 イーストン



対応ポイント

EASTON 4MM HL ステンレスポイント NEW

本体価格 ¥550(税込)

- 【プロコンP対応サイズ】 (1150-810) #1、(710-470) #2、(420-380) #3、(340-250) #4
- 【メーカー】 イーストン



対応ピン

EASTON 4MMピン NEW

本体価格 ¥176(税込)

- 【プロコンP対応サイズ】 (1150-1000) #1、(880-520) #2、(470-420) #3、(380-250) #4
- 【メーカー】 イーストン



EASTON スーパードライブ23 オススメ

本体価格 ¥2,420(税込)

- 【特長】 インドアと3D用に開発された競技用/軽量&WA許容最大口径9.3mm
- 【重量公差】 ±0.5グレイン
- 【真直度】 ±0.002"
- 【サイズ】 500、450、400、350
- 【フック付式】 スーパーユニブッシング/スーパーノック、ユニブッシング/Gノック、ピンインサート/ピンノック
- 【メーカー】 イーストン

対応ポイント

EASTON スーパードライブ23ポイント

本体価格 ¥660(税込)

- 【対応モデル】 スーパードライブ23
- 【サイズ】 125gr
- 【メーカー】 イーストン



EASTON スーパードライブ19

本体価格 ¥2,530(税込)

- 【特長】 インドアと3D用に開発された競技用/最大口径7.5mm
- 【重量公差】 ±0.5グレイン
- 【真直度】 ±0.002"
- 【サイズ】 460、380、330
- 【フック付式】 ユニブッシング/Gノック、ピンインサート/ピンノック
- 【メーカー】 イーストン

対応ポイント

EASTON スーパードライブ19ポイント

本体価格 ¥660(税込)

- 【対応モデル】 スーパードライブ19
- 【サイズ】 125gr
- 【メーカー】 イーストン



EASTON アバンセ NEW

本体価格 ¥1,650(税込)

- 【特長】 リカーブ競技に最適なオールカーボンシャフト
- 【重量公差】 ±1.0グレイン
- 【真直度】 ±0.0025"
- 【サイズ】 2000、1800、1600、1400、1150、1000、900、810、730、660、600、550、500、450、410、340
- 【カク留付方式】 ダイレクト/Gノック、ピンインサート/ピンノック
- 【メーカー】 イーストン

対応ポイント

EASTON 4MM MLステンレスポイント NEW

本体価格 ¥275(税込)

- 【アバンセ対応サイズ】 (2000-1400)80-60gr #1、(1150-810)90-70gr #2、(730-550) 110-90gr #3、(500-340) 120-100gr #4
- 【メーカー】 イーストン



対応ピン

EASTON 4MMピン NEW

本体価格 ¥176(税込)

- 【アバンセ対応サイズ】 (2000-1400)#1、(1150-730)#2、(660-550)#3、(500-340)#4
- 【メーカー】 イーストン



EASTONアバンセスポーツ NEW

本体価格 ¥1,320(税込)

- 【特長】 リカーブ競技に最適なオールカーボンシャフト ミドルモデル
- 【重量公差】 ±1.0グレイン
- 【真直度】 ±0.0025"
- 【サイズ】 2000、1800、1600、1400、1150、1000、900、810、730、660、600、550、500、450、410、340
- 【カク留付方式】 ダイレクト/Gノック、ピンインサート/ピンノック
- 【メーカー】 イーストン

対応ポイント

EASTON 4MM MLステンレスポイント NEW

本体価格 ¥275(税込)

- 【アバンセ対応サイズ】 (2000-1400)80-60gr #1、(1150-810)90-70gr #2、(730-550) 110-90gr #3、(500-340) 120-100gr #4
- 【メーカー】 イーストン



対応ピン

EASTON 4MMピン NEW

本体価格 ¥176(税込)

- 【アバンセ対応サイズ】 (2000-1400)#1、(1150-730)#2、(660-550)#3、(500-340)#4
- 【メーカー】 イーストン



EASTON インスパイア

本体価格 ¥550(税込)

- 【特長】 ビギナー向け低価格アローシャフト
- 【サイズ】 2000、1800、1600、1400、1200、1000、900、750、630、570
- 【カク留付方式】 ダイレクト/Gノック (750~570番は専用Xノック使用)
- 【メーカー】 イーストン

対応ポイント

EASTON 4MM Zincポイント NEW

本体価格 ¥198(税込)

- 【対応モデル】 インスパイア
- 【サイズ】 [インスパイア2000-1400]#1 [インスパイア1200-750]#2
- 【メーカー】 イーストン



EASTON 5MM Zincポイント NEW

本体価格 ¥198(税込)

- 【対応モデル】 インスパイア
- 【サイズ】 [インスパイア630-570]#1
- 【メーカー】 イーストン



SKYLON カーボンパラゴン(12本セット)

本体価格 ¥17,600+税

- 【特長】 高弾性カーボンを使用したストレート型のオールカーボンシャフト。コストパフォーマンスに優れており、初めてのカーボン矢にオススメ。
- 【サイズ】 1000、900、850、800、750、700、650、600、550、500、450、400、350
- 【カク留付方式】 ピンインサート/ピンノック
- 【メーカー】 スカイロン

対応ポイント

SKYLON ブレークオフポイント(12個セット)

本体価格 ¥2,310(税込)

- 【対応モデル】 カーボンパラゴン
 - 【メーカー】 スカイロン
- ※スパインによって対応モデルが異なります。



対応ピン

SKYLON ピン3.2アダプター(12個セット)

本体価格 ¥880(税込)

- 【対応モデル】 カーボンパラゴン
 - 【サイズ】 400-500、500-600、650-800、850-1100
 - 【メーカー】 スカイロン
- ※スパインによって対応モデルが異なります。



SKYLON ブリクソン(12本セット) NEW

本体価格 ¥9,350(税込)

- 【特長】 ストレート型のオールカーボンシャフト
- 【サイズ】 1100、1000、900、850、800、750、700、650、600、550、500、450、400、350
- 【カク留付方式】 ピンインサート/ピンノック
- 【メーカー】 スカイロン

対応ポイント

SKYLON ブレークオフポイント(12個セット) NEW

本体価格 ¥2,310(税込)

- 【対応モデル】 ブリクソン
- 【メーカー】 スカイロン



対応ピン

SKYLON ピン4.2アダプター(12個セット) NEW

本体価格 ¥880(税込)

- 【対応モデル】 ブリクソン
- 【メーカー】 スカイロン



他各種メーカーシャフト NEW

受注発注。

- 【メーカー】 FIVICS、ゴールドチップ、カーボンエクスプレスなど ※価格はお問い合わせください。

対応ポイント

他各種メーカーピンインサート

受注発注。

- 【メーカー】 FIVICS、ゴールドチップ、カーボンエクスプレスなど ※価格はお問い合わせください。



EASTON X23 オススメ

本体価格 ¥1,540(税込)

- 【特長】 インドア用大口径9.3mm
- 【材質】 7178-T9
- 【重量公差】 ±0.75%
- 【真直度】 ±0.001"
- 【サイズ】 2312, 2314, 2315
- 【カクゲ付方式】 スーパーユニ/スーパーノック
- 【メーカー】 イーストン

COMPETITION AP ピンポイント 本体価格 ¥715(税込)

- 【特長】 焼入れ処理されたハードスチール製高精度ワンピースポイント
- 【サイズ】 [X7] 2312(150gr)、2315(180, 200gr) / (スーパードライブ23)100, 125gr(ノックバスタータイプ)
- 【メーカー】 コンペティションエービー

対応ユニ

EASTON Gユニブッシング

本体価格 ¥154(税込)

- 【特長】 Gノック、バイター A/C/Eノックに対応
- 【サイズ】 [XX75]1416, 1516, 1616, 1716, 1816, 1916 / [X7]1514, 1614, 1714, 1814, 1914, 2014, 2114, 2312, 2314 [A/C/C]04, 18, 28, 39, 49, 60, 71
- 【メーカー】 イーストン

EASTON スーパーユニブッシング

本体価格 ¥154(税込)

- 【特長】 スーパーノックに対応
- 【サイズ】 [XX75, X7]2014, 2016, 2114, 2312, 2314, 2315
- 【メーカー】 イーストン

EASTON RX7

本体価格 ¥1,760(税込)

- 【特長】 インドア用大口径9.3mm
- 【材質】 7178-T9
- 【重量公差】 ±0.75%
- 【真直度】 ±0.001"
- 【サイズ】 23-420, 22-475, 21-525
- 【カクゲ付方式】 スーパーユニ / スーパーノック
- 【メーカー】 イーストン

対応ポイント

EASTON X7ワンピースポイント

本体価格 ¥220(税込)

- 【対応モデル】 X23, RX7
- 【サイズ】 2114, 2212, 2312, 2314, 2315
- 【メーカー】 イーストン

対応ユニ

EASTON Gユニブッシング

本体価格 ¥154(税込)

- 【特長】 Gノック、バイター A/C/Eノックに対応
- 【サイズ】 [XX75]1416, 1516, 1616, 1716, 1816, 1916 / [X7]1514, 1614, 1714, 1814, 1914, 2014, 2114, 2312, 2314 [A/C/C]04, 18, 28, 39, 49, 60, 71
- 【メーカー】 イーストン

EASTON スーパーユニブッシング

本体価格 ¥154(税込)

- 【特長】 スーパーノックに対応
- 【サイズ】 [XX75, X7]2014, 2016, 2114, 2312, 2314, 2315
- 【メーカー】 イーストン

COMPETITION AP ピンポイント 本体価格 ¥715(税込)

- 【特長】 焼入れ処理されたハードスチール製高精度ワンピースポイント
- 【サイズ】 [X7] 2312(150gr)、2315(180, 200gr) / (スーパードライブ23)100, 125gr(ノックバスタータイプ)
- 【メーカー】 コンペティションエービー

EASTON X7 エクリプス オススメ

本体価格 ¥1,540(税込)

- 【特長】 最高の精度を誇る競技用アローシャフト / 短距離のターゲットやインドアに最適
- 【材質】 7178-T9
- 【重量公差】 ±0.75%
- 【真直度】 ±0.001
- 【サイズ】 2312, 2314, 2315
- 【カクゲ付方式】 スーパーユニ/スーパーノック
- 【メーカー】 イーストン

対応ポイント

EASTON X7 ニブポイント

本体価格 ¥275(税込)

- 【対応モデル】 エクリプス, X23
- 【サイズ】 1514, 1614, 1714, 1814, 1914, 2014, 2114, 2212, 2312
- 【メーカー】 イーストン

EASTON X7 ワンピースポイント

本体価格 ¥220(税込)

- 【対応モデル】 エクリプス, X23
- 【サイズ】 2114, 2212, 2312, 2314, 2315
- 【メーカー】 イーストン

対応ユニ

EASTON Gユニブッシング

本体価格 ¥154(税込)

- 【特長】 Gノック、バイター A/C/Eノックに対応
- 【サイズ】 [XX75]1416, 1516, 1616, 1716, 1816, 1916 / [X7]1514, 1614, 1714, 1814, 1914, 2014, 2114, 2312, 2314 [A/C/C]04, 18, 28, 39, 49, 60, 71
- 【メーカー】 イーストン

EASTON スーパーユニブッシング

本体価格 ¥154(税込)

- 【特長】 スーパーノックに対応
- 【サイズ】 [XX75, X7]2014, 2016, 2114, 2312, 2314, 2315
- 【メーカー】 イーストン

EASTON XX75 プラチナムプラス

本体価格 ¥990(税込)

- 【特長】 コストパフォーマンスに優れた初心者向け競技用アローシャフト
- 【材質】 7075-T9
- 【重量公差】 ±1.0%
- 【真直度】 ±0.002"
- 【サイズ】 1416, 1516, 1616, 1716, 1816, 1916, 2016
- 【カクゲ付方式】 ユニブッシング/Gノック(1416~1916) / スーパーユニ/スーパーノック(2016)
- 【メーカー】 イーストン

対応ユニ

EASTON Gユニブッシング 本体価格 ¥154(税込)

- 【特長】 Gノック、バイター A/C/Eノックに対応
- 【サイズ】 [XX75]1416, 1516, 1616, 1716, 1816, 1916 / [X7]1514, 1614, 1714, 1814, 1914, 2014, 2114, 2312, 2314 [A/C/C]04, 18, 28, 39, 49, 60, 71
- 【メーカー】 イーストン

EASTON XX75 トリビュート

本体価格 ¥660(税込)

- 【特長】 初心者向け練習用アロー
- 【材質】 7075
- 【重量公差】 ±2.0%
- 【サイズ】 1214, 1416, 1516, 1616, 1716, 1816, 1916, 2016
- 【メーカー】 イーストン

対応ポイント

EASTON XX75 ニブポイント

本体価格 ¥275(税込)

- 【対応モデル】 ジャズ, トリビュート, プラチナム
- 【サイズ】 1416, 1516, 1616, 1716, 1816, 1916, 2016
- 【メーカー】 イーストン

EASTON XX75 ワンピースポイント

本体価格 ¥220(税込)

- 【対応モデル】 ジャズ, トリビュート, プラチナム
- 【サイズ】 1214, 1416, 1516, 1616, 1716, 1816, 1916, 2016
- 【メーカー】 イーストン

EASTON ジャズ 半完成矢

本体価格 ¥935(税込)

- 【特長】 羽根接着済みアルミニウムアロー(ノック同梱)/ポイント別売
- 【カクゲ付方式】 ノックテーパーに接着、プラスチック(同梱)
- 【サイズ】 1516, 1616, 1716, 1816, 1916
- 【メーカー】 イーストン

対応ポイント

EASTON XX75 ニブポイント

本体価格 ¥275(税込)

- 【対応モデル】 ジャズ, トリビュート, プラチナム
- 【サイズ】 1416, 1516, 1616, 1716, 1816, 1916, 2016
- 【メーカー】 イーストン

EASTON XX75 ワンピースポイント

本体価格 ¥220(税込)

- 【対応モデル】 ジャズ, トリビュート, プラチナム
- 【サイズ】 1214, 1416, 1516, 1616, 1716, 1816, 1916, 2016
- 【メーカー】 イーストン

イーストンアローシャフト選択表の使い方

- 自分の適正アローレングスと算定ピークボウウエイト(あるいは実質ピークボウウエイト)がわかったら、チャート表をもとに自分の弓に合ったシャフトサイズを選ぶことができます。
 - Aコンパウンドボウの場合、まずピークボウウエイト欄(チャート表の左側)のカムの種類の中から、自分の弓に使用されているカムのタイプに合致する列を選びます。その列の中で、自分の算定ピークボウウエイトが含まれる欄を見つけます。
 - Bリカーブボウの場合、まずボウウエイト欄(チャート表の右側)を見て、自分のフルドロー時の実質ピークボウウエイトが含まれる項を探します。
- 表の自分の算定ピークポイント(あるいは実質ピークボウウエイト)が含まれている欄を横にたどって行き、自分の適正アローレングスの列と交差するところを見つけます。自分の算定ボウウエイト(あるいは実質ボウウエイト)と自分の適正アローレングスが交差する欄のアルファベットとナンバーの表示に合致するグループを下の推奨シャフトサイズ表の中から見つけます。同じアルファベットとナンバーの中に、あなたの弓に適合する推奨シャフトのサイズが表示されています。複数のシャフトサイズの中から、シャフトの種類・材質・重量など、使用目的に合わせて選択してください。

適正なアローシャフトサイズを選ぶ*

*イーストンのホームページからインタラクティブスパインチャートをご利用いただけます。
www.eastonarchery.com

1) 適正アローレングス(矢尺)の決定

適正な矢の長さは、どんなタイプの弓でも(オーバードローを使用している場合でも)、長い矢をつがえてフルドローし、だれかに矢がレストに接触する部分から1インチ側のところでシャフトにマークしてもらい測ると良いでしょう。イーストンのアローレングス計測用アローを使うと便利です。

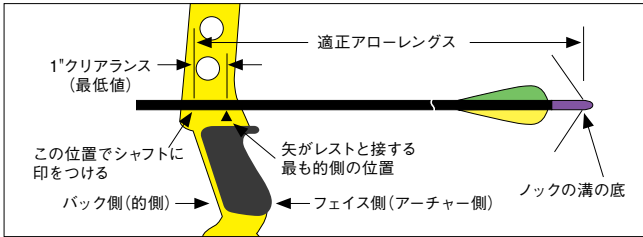

ドローレングス(引き尺)

引き尺は、アーチャーがフルドローしたときの弓の「バック側」(的側) からnockの溝の底までの距離を測ります。アローレングス(矢尺)とドローレングスが同じ長さになるのは、フルドローしたときに(ポイントやインサートを含まない)シャフトの先端が弓のバック側の線に並んだ場合だけで、必ずしも一致するわけではありません。

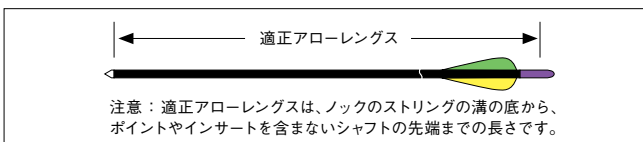

2) コンパウンドの実質ピークボウウエイトを計測する

コンパウンドボウの場合、アンカー位置ではなく、ドローイングして行く途中のピークボウウエイトを測定します。シャフト選択表の推奨シャフトサイズは以下のような「標準的なセットアップ」を対象にしています。

- *リリーサーを使用 *ストリングハイト6-1/2インチ以上
- お使いの弓の仕様が「標準的なセットアップ」と異なる場合には、算定ピークボウウエイトの換算ガイドライン(下記参照)をもとに「算定ピークボウウエイト」を出し、実質ピークボウウエイトの代わりに算定ピークボウウエイトと矢尺の交差する欄を選択するようにします。

コンパウンドボウの算定ピークボウウエイト換算ガイドライン

- *ポイントの重さが100グレイン以上:100グレインを越えたら25グレイン増えるごとに実質ピークボウウエイトにプラス3ポンド
- *ストリングハイトが6-1/2インチ以下:実質ピークボウウエイトにプラス5ポンド
- *フィンガーリリース:実質ピークボウウエイトにプラス5ポンド

オーバードローコンパウンドの場合

まず算定ピークボウウエイトを割り出し、そのポンド数にオーバードローの長さ(ピボットポイントからレストまでの距離)に応じてポンド数をプラスします。

ボウウエイト	オーバードローの長さ				
	1"	2"	3"	4"	5"
加算ピークボウウエイト(50-70ポンドの実質あるいは算定ピークボウウエイトの場合、ボウウエイトに次のウエイトを加える)	1#	3#	6#	9#	12#

3) リカーブボウの実質ピークボウウエイトを測定する

実質ピークボウウエイトは、最寄りのアーチェリープロショップで測ってもらうのが一番良い方法です。実質ピークボウウエイトは、本人がフルドローしたときのドローレングスで測定します。

コンパウンドボウーリリーサー使用 算出ピークウエイト(ポンド/lbs)

ATA弓具規格 ~275FPS	ATA弓具規格 276~300FPS	ATA弓具規格 301~320FPS	ATA弓具規格 321~340FPS
29-35lbs. (13.2-15.9kg)			
35-40lbs. (15.9-18.1kg)	29-35lbs. (13.2-15.9kg)		
40-45lbs. (18.1-20.4kg)	35-40lbs. (15.9-18.1kg)	29-35lbs. (13.2-15.9kg)	
45-50lbs. (20.4-22.7kg)	40-45lbs. (18.1-20.4kg)	35-40lbs. (15.9-18.1kg)	
50-55lbs. (22.7-24.9kg)	45-50lbs. (20.4-22.7kg)	40-45lbs. (18.1-20.4kg)	35-40lbs. (15.9-18.1kg)
55-60lbs. (24.9-27.2kg)	50-55lbs. (22.7-24.9kg)	45-50lbs. (20.4-22.7kg)	40-45lbs. (18.1-20.4kg)
60-65lbs. (27.2-29.5kg)	55-60lbs. (24.9-27.2kg)	50-55lbs. (22.7-24.9kg)	45-50lbs. (20.4-22.7kg)
65-70lbs. (29.5-31.8kg)	60-65lbs. (27.2-29.5kg)	55-60lbs. (24.9-27.2kg)	50-55lbs. (22.7-24.9kg)
70-76lbs. (31.8-34.5kg)	65-70lbs. (29.5-31.8kg)	60-65lbs. (27.2-29.5kg)	55-60lbs. (24.9-27.2kg)
76-82lbs. (34.5-37.2kg)	70-76lbs. (31.8-34.5kg)	65-70lbs. (29.5-31.8kg)	60-65lbs. (27.2-29.5kg)
82-88lbs. (37.2-39.9kg)	76-82lbs. (34.5-37.2kg)	70-76lbs. (31.8-34.5kg)	65-70lbs. (29.5-31.8kg)

ATAコンパウンドボウ規格341~350fps:

321~340ps.のコラムからスタートして、ひとつ下の段から選んでください。
 (例) 58ポンド、31インチで345fps.の場合はひとつ下の段のT13 を選択
 46ポンド、28インチで345fps.の場合はT8よりひとつ下段の硬いグループT9を選択

Size	Spine	Model	Weight Grs/inch	Size	Spine	Model	Weight Grs/inch
Group 00				Group 01			
1800	1.800	Inspire	3.6	1600	1.600	Inspire	3.8
1214	2.501	75	5.9	1416	1.684	75	7.1
1423	2.036	75	5.9	1516	1.403	75	7.3
1800	1.800	Avance	3.4	1600	1.600	Avance	3.8

Group T3				Group T4			
*720-780R	0.720-0.780	A/C/E	6.4	*670-720R	0.670-0.720	A/C/E	5.9
*700-750R	0.700-0.750	X10	6.7	*650-700R	0.650-0.700	X10	6.8
720	0.720	ProTour	6.2	670	0.670	ProTour	6.5
750	0.750	Inspire	8.1	630	0.630	Inspire	7.9
840	0.840	Apollo	6.5	740	0.740	Apollo	7.2
1813	0.874	75	7.9	1913	0.733	75	8.3
1814	0.799	X7	8.6	1914	0.658	X7	9.3
1816	0.756	75	9.3	660	0.660	Avance	6.2
730	0.730	Avance	5.0	660	0.660	PRO	6.9
710	0.710	PRO	6.5				

Group T9				Group T10			
*430-470R	0.430-0.470	A/C/E	7.0	*400-430R	0.400-0.430	A/C/E	7.5
*410-450R	0.410-0.450	X10	8.5	*380-410R	0.380-0.410	X10	8.9
420	0.420	ProTour	8.0	2413	0.365	X7.75	10.5
2311	0.450	X7	8.9	2214	0.425	X7	10.4
2312	0.423	X7	9.5	2314	0.390	X7.75	10.8
2213	0.460	X7.75	9.9	2412	0.400	X7	9.7
2214	0.425	X7	10.4	375	0.375	SDRIVE 23	6.9
2115	0.461	75	10.8	400	0.400	HSPPEED	7.4
375	0.375	SDRIVE 23	6.9	380	0.380	PRO	8.9
400	0.400	HSPPEED	7.4	RX7-23	0.420	RX7	10.4
420	0.420	PRO	7.8	380	0.380	SDRIVE 19	7.8
RX7-23	0.420	RX7	10.4	400	0.400	Avance	8.1
380	0.380	SDRIVE 19	7.8	400	0.400	Matrix	7.4
450	0.450	Avance	7.5				
400	0.400	Matrix	7.4				

チューニングに関するインフォメーション

アローチューニング

イーストンのターゲットアロー選択チャートは、あなたの弓のセッティングに対して複数の推奨シャフトサイズを紹介しています。速さを求めるなら重量の軽い矢を選び、耐久性や安定性を求めるなら重い矢を選ぶと良いでしょう。また、シューティングスタイルや弓の性能、リリース等個人差があるために、何らかのチューニングが必要になったり、場合によっては矢のサイズを変更する必要があることもあります。

あなたのアローレングス・ターゲット・フィールド・3D

リカーブボウ

	23"	24"	25"	26"	27"	28"	29"	30"	31"	32"	リカーブボウ ボウウエイト (ポンド/lbs.) フィンガーリリース
	00	01	02	03	T1	T2	T3				21-27lbs. (9.5-12.2kg)
	01	02	03	T1	T2	T3	T4	T5			27-32lbs. (12.2-14.5kg)
	02	03	T1	T2	T3	T4	T5	T6	T7		32-36lbs. (14.5-16.3kg)
	03	T1	T2	T3	T4	T5	T6	T7	T8	T9	36-40lbs. (16.3-18.1kg)
	T1	T2	T3	T4	T5	T6	T7	T8	T9	T10	40-44lbs. (18.1-20.0kg)
	T2	T3	T4	T5	T6	T7	T8	T9	T10	T11	44-48lbs. (20.0-21.8kg)
	T3	T4	T5	T6	T7	T8	T9	T10	T11	T12	48-52lbs. (21.8-23.6kg)
	T4	T5	T6	T7	T8	T9	T10	T11	T12	T13	53-57lbs. (24.0-25.9kg)
	T5	T6	T7	T8	T9	T10	T11	T12	T13	T13	58-62lbs. (26.3-28.1kg)
	T6	T7	T8	T9	T10	T11	T12	T13	T13	T14	63-67lbs. (28.6-30.4kg)
	T7	T8	T9	T10	T11	T12	T13	T13	T14		68-73lbs. (30.8-33.1kg)

ATAコンバウンドボウ規格351fps以上:

321~340fps.のコラムからスタートして、2つ下の段から選んでください。

(例) 59ポンド、31インチで355 fps.の場合は、グループT13から2つ下の段のグループT14を選択

47ポンド、28インチで355 fps.の場合はグループT8から2つ下の段のグループT10を選択

Size	Spine	Model	Weight Grs/inch	Size	Spine	Model	Weight Grs/inch	Size	Spine	Model	Weight Grs/inch	Size	Spine	Model	Weight Grs/inch
Group 02				Group 03				Group T1				Group T2			
1400	1.400	Avance	4.2	1100	1.100	A/C/E	5.1	*920-1000R	0.920-1.000	A/C/E	5.8	*780-850R	0.780-0.850	A/C/E	6.0
1400	1.400	Inspire	4.2	1200	1.200	Inspire	7.2	*900-1000R	0.900-1.000	X10	5.8	*750-830R	0.750-0.830	X10	6.4
1400	1.400	Inspire	4.2	1150	1.150	Avance	4.7	880		PRO	5.9	770	0.770	ProTour	6.0
1400	1.400	Vector	3.9	1000	1.000	Vector	5.0	2L-04	1.020	A/C/C	6.1	2-04	0.920	A/C/C	6.5
1514	1.379	X7	6.8	1614	1.153	X7	7.7	2-04	0.920	A/C/C	6.5	810	0.810	Avance	5.4
1150	1.150	PRO	5.5	1000	1.000	PRO	5.5	1000	1.000	Avance	4.6	900	0.900	Inspire	7.7
								1000	1.000	Inspire	7.2	1714	0.963	X7	8.1
								1000	1.000	Vector	5.0	1716	0.880	75	9.0
								1713	1.044	75	7.4	810	0.810	PRO	6.1
								1714	0.963	X7	8.1				
								1616	1.079	75	8.4				

Group T5				Group T6				Group T7				Group T8			
*620-670R	0.620-0.670	A/C/E	6.1	*570-620R	0.570-0.620	A/C/E	6.3	*520-570R	0.520-0.570	A/C/E	6.7	*470-520R	0.470-0.520	A/C/E	6.8
*600-650R	0.600-0.650	X10	7.0	*550-600R	0.550-0.600	X10	7.5	*500-550R	0.500-0.550	X10	7.8	*450-500R	0.450-0.500	X10	8.1
620	0.620	ProTour	6.7	570	0.570	ProTour	6.9	520	0.520	ProTour	7.3	470	0.470	ProTour	7.6
630	0.630	Inspire	7.9	570	0.570	Inspire	8.2	3-18	0.560	A/C/C	7.8	3-28	0.500	A/C/C	8.1
2013	0.610	75	9.0	610	0.610	Apollo	8.1	3-28	0.500	A/C/C	8.1	3-39	0.440	A/C/C	8.6
1914	0.658	X7	9.3	2013	0.610	75	9.0	530	0.530	FMJMatch	8.4	490	0.490	FMJMatch	8.9
1916	0.623	75	10.0	2014	0.579	X7	9.6	2212	0.505	X7	8.8	2212	0.505	X7	8.8
660	0.660	Avance	6.2	1916	0.623	75	10.1	2114	0.510	X7,75	9.9	2213	0.460	X7,75	9.9
RX7-21	0.525	RX7	9.3	600	0.600	Avance	6.5	550	0.550	Avance	6.7	2114	0.510	X7,75	9.9
610	0.660	PRO	7.3	475	0.475	SDRIVE 23	6.4	2016	0.531	75	10.6	475	0.475	SDRIVE 23	6.4
				500	0.500	HSPEED	6.9	475	0.475	SDRIVE 23	6.4	500	0.500	HSPEED	6.9
				570	0.570	PRO	6.6	500	0.500	HSPEED	6.9	470	0.470	PRO	7.3
				RX7-21	0.525	RX7	9.3	520	0.520	PRO	7.0	RX7-23	0.420	RX7	10.4
				480	0.480	SDRIVE 19	7.0	RX7-22	0.475	RX7	9.7	480	0.480	SDRIVE 19	7.0

Group T11				Group T12				Group T13			
*370-400R	0.370-0.400	A/C/E	7.9	370R	0.370	A/C/E	7.9	325R	0.325	X10	8.8
380R	0.380	X10	8.9	350R	0.350	X10	8.4	290	0.290	SDRIVE 25	7.8
380	0.380	ProTour	8.4	340	0.340	ProTour	8.8	270	0.270	SDRIVE 27	9.0
290	0.290	SDRIVE 25	7.8	290	0.290	SDRIVE 25	7.8	2512	0.321	X7	10.3
2413	0.365	X7,75	10.5	350	0.350	X7	8.4	2612	0.285	X7	10.7
2314	0.390	X7,75	10.8	2511	0.348	X7	9.6	325	0.325	SDRIVE 23	7.4
2315	0.340	X7,75	11.8	2512	0.321	X7	10.3	300	0.300	HSPEED	8.2
2511	0.348	X7	9.6	2612	0.285	X7	10.7	300	0.300	PRO	9.6
375	0.375	SDRIVE 23	6.9	2613	0.265	X7	11.5	330	0.330	SDRIVE 19	8.4
340	0.340	HSPEED	7.4	2712	0.260	X7	11.3	300	0.300	Avance	8.8
380	0.380	PRO	8.9	325	0.325	SDRIVE 23	7.4				
380	0.380	SDRIVE 19	7.8	340	0.340	HSPEED	8.2	Group T14			
340	0.340	Avance	8.8	340	0.340	PRO	8.9	270	0.270	SDRIVE 27	9.0
340	0.340	Matrix	8.1	300	0.300	PRO	9.6	2613	0.265	X7	11.5
				330	0.330	SDRIVE 19	8.4	2712	0.260	X7	11.3
				340	0.340	Avance	8.8	250	0.250	Matrix	2.4
				340	0.340	Matrix	8.1				

*サイズが2つ表示されている場合は、始めに表示されているシャフトサイズの重さです。

均一性保証

均一性: 良い矢と選りすぐられた矢の違いは均一性にあります。イーストンでは、厳格な品質管理基準に基づいて1本1本の矢を製造しています。イーストンの矢は、表記されたスパインや真直度、重量公差などのスペックに合致するか、それ以上の均一性があります。

- A/C/C — アルミニウム/カーボン/コンボジット
 - A/C/E — アルミニウム/カーボン/エクストリーム
 - A/C/G — A/C/G(アルミニウム/カーボン)
 - Apollo — アポロ
 - Carb1 — カーボン ワン
 - FMJ Match — FMJ マッチ
 - HSPEED — Hyperspeed
 - Inspire — インスパイア
 - Pro — プロコンプ
 - ProTour — X10プロツアー(アルミニウム/カーボン)
 - SDRIVE 27 — スーパードライブ 27
 - SDRIVE 25 — スーパードライブ 25
 - SDRIVE 23 — スーパードライブ 23
 - SDRIVE 19 — スーパードライブ 19
 - X7 — X7 エクリプス(7178-T9 アロイ)
 - X10 — X10 シャフト(アルミニウム/カーボン)
 - 75 — XX75: プラチナムプラス、トリビュート、ジャズ、ネオス(7075 アロイ)
 - RX7 — RX7 テーパー(7178-T9 アロイ)
-
- R — リカーブボウでの推奨サイズは数字の横に"R"で表示
 - Size — 推奨サイズ
 - Spine — アローサイズが示すATA標準の静的スパイン
 - Model — アローシャフトモデル
 - Weight — 1インチあたりのグレイン数(重さ)

インサートノック (接着剤を使わないプレスフィットタイプ)

PRESS FIT NOCKS

EASTON Gノック **オススメ**

本体価格 ¥110(税込)

[サイズ] スモール(.088)、ラージ(.098)
[カラー] オレンジ、グリーン、レッド、ブラック、ホワイト、*ダークブルー、*ダークレッド(ラージサイズのみ)
[メーカー] イーストン



BEITER A/C/Eインサートノック **オススメ**

本体価格 ¥165(税込)

[特長] 上下非対称形
[サイズ] 12 / 1(スモール)、12 / 2(ラージ)
[カラー] クリア、レッド、グリーン、ヘビーイエロー、オレンジ、ヘビーオレンジ、ブルー、ダークブルー、ダークグリーン、ヘビーグリーン、ブラック、ホワイト、パープル、ピンク
[メーカー] バイター



EASTON スーパーノック

本体価格 ¥110(税込)

[特長] 大口径アルミシャフト用
[サイズ] ラージ(.098)
[カラー] オレンジ、グリーン、イエロー、ホワイト
[メーカー] イーストン



EASTON 3Dスーパーノック

本体価格 ¥110(税込)

[特長] 大口径アルミシャフト用
[サイズ] ラージ(.098)
[カラー] オレンジ、グリーン、ブラック、ホワイト、パープル、クリスタル、スモーク、レッド、ピンク、ブルー、ライム
[メーカー] イーストン



アウトサートノック (被せるタイプのプレスフィットタイプ)

OVER NOCKS

BEITER アウトサートXノック **オススメ**

本体価格 ¥165(税込)

[特長] 上下非対称形/X10用/ピンインサート使用可能
[サイズ] 450-1(スモール)、450-2(ラージ)
[カラー] クリア、レッド、グリーン、ヘビーイエロー、オレンジ、ヘビーオレンジ、ブルー、ダークブルー、ダークグリーン、ヘビーグリーン、ブラック、ホワイト、パープル、ピンク、ネオンイエロー、スカイブルー、キャンディピンク
[メーカー] バイター



インアウトノック (インサートとアウトサートのハイブリッドタイプで精度高く、シャフトを保護する能力が向上)

IN-OUT NOCKS

BEITER インアウトノック

本体価格 ¥253(税込)

[特長] 上下非対称形
[サイズ] X10用 0x1(スモール)、0x2(ラージ)/A/C/E用 2x1(スモール)、2x2(ラージ)/X10用 0x2H(ラージ・上下対称形)/ACE用 2x2H(ラージ、上下対称形)
[カラー] ヘビーイエロー、ヘビーオレンジ、ヘビーブルー、ヘビーグリーン、ブラック、ホワイト
[メーカー] バイター



ピンノック PIN NOCKS

EASTON Gピンノック **オススメ**

本体価格 ¥220(税込)

[サイズ] スモール(.088)、ラージ(.098)
[カラー] クラシックブルー、クラシックオレンジ、ピンク、グリーン、レッド、クリスタル、ライムイエロー
[メーカー] イーストン



EASTON Gピンノック **オススメ**

本体価格 ¥220(税込)

[サイズ] ラージ(.098)
[カラー] クラシックブルー、クラシックオレンジ、ピンク、グリーン、レッド、クリスタル、ライムイエロー
[メーカー] イーストン



BEITER ピンノック **オススメ**

本体価格 ¥253(税込)

[特長] 上下非対称形
[サイズ] #1(.088)、#2(.098)、#2ハンター
[カラー] ホワイト、ブラック、ブルー、レッド、オレンジ、グリーン、クリア、パープル、ダークブルー、ダークグリーン、ヘビーイエロー、ヘビーオレンジ、ヘビーブルー、ネオンイエロー、ヘビーグリーン
[メーカー] バイター



BEITER ピンアウトノック

本体価格 ¥253(税込)

[サイズ] 145(.088)、145H(.098/上下対称形)、150H(.098/上下対称形)、145 / 145H:X10、プロツアー(670-770) 150H:プロツアー(380-620)
[カラー] グリーン、レッド、オレンジ、ホワイト、ダークブルー、イエロー
[メーカー] バイター



コンベンショナルノック (ノックテーパーに接着するタイプ)

CONVENTIONAL NOCKS

AAE プラスチノック

本体価格 ¥33(税込)

[サイズ] 1/4、9/32
[カラー] ブルー、グリーン、レッド、ルビー、ホワイト、ブラック
[メーカー] アリゾナ



ポイント用接着剤

POINT ADHESIVES

EASTON カーボン用ホットメルト

本体価格 10": ¥715(税込) 3": ¥440(税込)

[特長] カーボンアロー用ポイント・ピンインサート接着剤/低融点タイプ
[メーカー] イーストン



BOHNING フェルエルタイト

本体価格 ¥825(税込)

[特長] アルミアロー用ポイント接着剤/融点が高く、しっかり接着
[メーカー] ボーニング



BOHNING フェルエルタイト **オススメ**

クールフレックス

本体価格 ¥990(税込)

[特長] カーボンシャフト、アルミニウムシャフト用ポイント接着剤
[メーカー] ボーニング

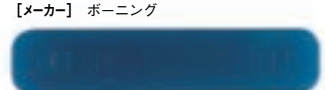

フィルムペイン

MYLAR VANES

RANGE-O-MATIC オススメ
スピニングペイン
50枚入り

本体価格 ¥1,760(税込)
【特長】 カール形状/超軽量
【サイズ】 40mm, 45mm, 50mm
【カラー】 ブラック、ホワイト、ブルー、レッド、イエロー、ピンク、グリーン、オレンジ、パープル
【メーカー】 レンジオマチック



KSL JET6 スピニングペイン50枚入り

本体価格 ¥4,950(税込)
【特長】 リー・キーシクコーチ発案によるスピニング
【サイズ】 2", 1-3/4"
【カラー】 ブルー、グリーン、ピンク、パープル
【メーカー】 ケーエスエル



GASPRO Xシールド 50枚入り

本体価格 ¥3,850(税込)
【サイズ】 2"
【カラー】 ブラック×ゴールド、ブラック×シルバー、ホワイト×ブルー、ホワイト×グリーン、ホワイト×オレンジ、ホワイト×ピンク、ホワイト×レッド
【メーカー】 ガスプロ



SPIDER VANES オススメ
モデル702

本体価格 ¥2,970(税込)
【特長】 ブレディ・エリソン選手が70mラウンド世界記録702/720を樹立したペイン
【サイズ】 1.5"
【硬さ】 ソフトプラス
【カラー】 ホワイト
【メーカー】 スパイダーペイン



SPIDER VANES 50枚入り オススメ

本体価格 ¥2,970(税込)
【サイズ】 1.8"
【カラー】 ホワイト、ゴールド、シルバー、マットブルー、パープル、ティール、メタリックレッド、グリーン、ピンク
【メーカー】 スパイダーペイン

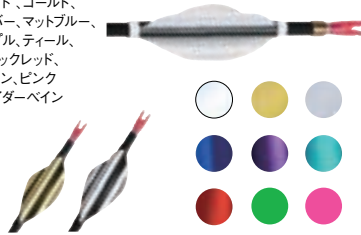

XS WINGS スペイン50枚入り

本体価格 ¥2,970(税込)
【サイズ】 50mm
【カラー】 メタリックシルバー、メタリックゴールド、メタリックレッド、メタリックブルー、Fグリーン、Fパープル、ピュアホワイト、Fピンク、Fオレンジ、メタリックグリーン、メタリックピンク、ブラック、ブロンズ
【メーカー】 エックスエスウィング



ソフトペイン

STANDARD VANES

FLEX-FLECH FFPペイン

本体価格 ¥55(税込)
【特長】 軽量ながら、精度が高く、耐久性にも優れたソフトペイン
【サイズ】 150 175 187 200 225 250 360
【カラー】 パープル、パールバイオレット、パールピンク、レッド、ダークレッド、オレンジ、ゴールド、イエロー、パールグリーン、グリーン、パールブルー、ブルー、ホワイト、ブラック、コスミックグリーン、クリア
【メーカー】 フレックスフレッチ



EASTON ダイヤモンドペイン

本体価格 ¥55(税込)
【特長】 ベースの面積が広く接着し易い
【サイズ】 175 235 280 380
【カラー】 ブライトグリーン、イエロー、サンセットゴールド、オレンジ、ブラック、ホワイト
【メーカー】 イーストン



AAE ハイブリッドペイン オススメ

本体価格 ¥55(税込)
【特長】 修正力と接着性に優れた競技用ペイン
【サイズ】 2", 4"
【カラー】 ブラック、ブルー、ブライトグリーン、ファイヤーオレンジ、ホットピンク、サンセットゴールド、ホワイト、イエロー、レッド、パープル
【メーカー】 アリゾナ



AAE エリートペイン

本体価格 ¥55(税込)
【特長】 接着性に優れたペイン
【サイズ】 16.23
【カラー】 ブラック、ホワイト、ブルー、レッド、イエロー、グリーン、パープル、ピンク
【メーカー】 アリゾナ

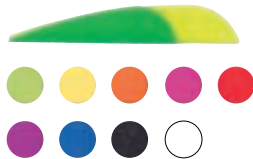

GASPRO GS-200 NEW

本体価格 ¥55(税込)
【特長】 ブレーデン・ギャレンティン選手シグネチャーシリーズのコンパウンド競技用モデル
【サイズ】 2"
【カラー】 ブラック、ホワイト、レッド、ブルー、フラッググリーン、Fグリーン、Fピンク、ネオンオレンジ、イエロー、クリアー
【メーカー】 ガスプロ

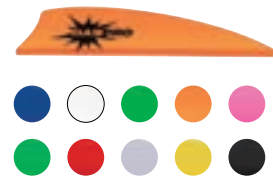

アローシャフトカッター

ARROW SAWS

DECUT アローカッター **オススメ**

本体価格 ¥39,600(税込)

【特長】 ハイスピード静音モーター/アルミニウム素材のアローカッター
【メーカー】 デカット



DECUT アローカッター替え刀

本体価格 ¥1,320(税込)

【特長】 グラファイトコーティング
【サイズ】 3.5"
【メーカー】 デカット



フレッチングジグ

FLETCHING JIGS

BITZENBURGER フレッチャーセット **オススメ**

本体価格 ¥18,700(税込)

【特長】 耐久性に優れたフレッチャー。長期使用にも耐えうるプロ仕様。
【メーカー】 ビツェンバーガー



BITZENBURGER クランプ

本体価格 ¥7,150(税込)

【種類】 ストレートタイプ(左右兼用)、ライトヘリカルタイプ(右用、左用)
【メーカー】 ビツェンバーガー



CARTEL フレッチャー

本体価格 ¥5,500(税込)

【特長】 コストパフォーマンスに優れたフレッチャー
【メーカー】 カーテル



BITZENBURGER CPノックレシーバー

本体価格 ¥3,300(税込)

【特長】 コンパウンド用レシーバー
【メーカー】 ビツェンバーガー



BEITER ノックアダプター

本体価格 ¥275(税込)

【特長】 上下非対称形のバイターノックをフレッチャーにセットするためのアダプター

【サイズ】 #1(スモール)、#2(ラージ)
【メーカー】 バイター



BEITER トライライナー

本体価格 ¥6,600(税込)

【特長】 携帯型ライン引きツール/ラインの長さをそろえられるベグ付属/バイターノックアダプター付属

【対応シャフト】 X10、ACE、ACG、ACC
【メーカー】 バイター

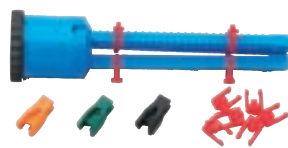

BEITER ウイングホルダー

本体価格 ¥1,320(税込)

【特長】 レンジオマチックスピンウイング4.5mmを貼るためのジグ/付属のパーツ使用で、ピッチを付ける事が可能

【メーカー】 バイター



LAST CHANCE ベインマスタープロ

本体価格 ¥60,500(税込)

【特長】 2本のワイヤーでベインを挟むフレッチャー。シャフトの太さ関係なく確実なフレッチングが可能。

【メーカー】 ラストチャンス



フレッチング用接着剤

ADHESIVES

AAE マックスボンド

本体価格 ¥1,980(税込)

【特長】 耐水性・耐衝撃性に優れた強力速乾タイプ/接着までわずか30秒

【メーカー】 アリゾナ



AAE マックスウェルドプライマー ペン

本体価格 ¥1,650(税込)

【特長】 羽張り前の下処理ツール。接着力が高まります。

【メーカー】 アリゾナ



FLEX-FLETCH フレックスボンド

本体価格 ¥1,760(税込)

【特長】 渋谷アーチェリーの矢制作で使用品/耐水性・耐衝撃性に優れた強力タイプ

【メーカー】 フレックスフレッチ



BOHNING フレッチタイトプラチナム

本体価格 ¥990(税込)

【特長】 フレッチング用接着剤

【メーカー】 ボーニング



BOHNING フレッチングテープ

本体価格 ¥2,420(税込)

【特長】 幅2mmの強力接着テープ

【サイズ】 18m
【メーカー】 ボーニング



RANGE-O-MATIC フレッチングテープ

本体価格 ¥220(税込)

【特長】 スピンウイングベインの両面テープ

【サイズ】 約6cm(12枚分)
【メーカー】 レンジオマチック



RANGE-O-MATIC ラッピングテープ

本体価格 ¥198(税込)

【特長】 スピンウイングベインの止目め用エンドテープ

【サイズ】 121cm
【カラー】 ブラック、シルバー、ホワイト
【メーカー】 レンジオマチック



その他ツール

OTHER TOOLS

AAE プレジジョンアローストレートナー

本体価格 ¥38,500(税込)

【特長】 アルミ矢のブレや曲がりの補正用/ゲージ付属

【メーカー】 アリゾナ



CARTEL ハンドアローストレートナー

本体価格 ¥3,300(税込)

【特長】 ハンディタイプの曲がり補正用ツール

【メーカー】 カーテル



EASTON ユニバーサルノックツール

本体価格 ¥1,045(税込)

【特長】 イーストンの全てのノックに対応/破損ノックの救出にも

【メーカー】 イーストン



BEITER プッシュプル

本体価格 ¥330(税込)

【特長】 バイターノックの着脱・角度調節用ツール

【サイズ】 #1(スモール)、#2(ラージ)、#1H(ハンター)

【メーカー】 バイター



Arrows of Champions.



Shoot with confidence. Visit your Easton dealer today.

 **EASTON**

EASTONARCHERY.COM

HOYT インヴィクタ

エクストラロングのシュートスルーハンドルにパラレルリムとのハイブリッドタイプのスプリットリムの組み合わせにより、これまでにないエイミング時の安定感とリリース時の弓の飛び出しのフィーリングを実現するとともに、発射時の振動と騒音を従来モデルより50%も削減。

トルクの影響を軽減する可変式ケーブルガードバー、グリップアングルの調整が可能なモジュラーグリップシステムなどのホイト・ターゲットモデル定番の機能に加え、チューニングを変えることなく引き尺の微調整(1/8インチ)が可能なモジュラーグリップシステム(特許出願中)、アローレストの確実な固定を可能にするデュアルロッキンググレストホールなど新機能を搭載し、自分のシューティングスタイルに合わせた高度なカスタマイズが可能。

実績のあるハイパフォーマンスタイプのSVXカムと、スムーズなドロウイングとスピードのバランスが取れたDCXカムをラインナップ。安定性重視の軸間距離40インチのインヴィクタ40、短い引き尺でも高いパフォーマンスを発揮する軸間距離37インチのインヴィクタ37の2タイプ。

HOYT インヴィクタ 40

本体価格 ¥258,500(税込)

[軸間距離] 40-1/4" / 40-1/2"

[カム] SVXカム / DCXカム

[レットオフ] 65% / 65%、75%

[スtringingハイト] 7-1/4" / 7-5/8"

[スピード(ATA)] 325FPS / 316FPS

[引き尺] SVX:#2/27-28"、#3/28.5-29.5"、
#4/30-31"、#5/31.5-32"
DCX:#1/25.5-27"、#2/27.5-29"、
#3/29.5-31"

[ピークウエイト] 30-40#、40-50#、45-55#、50-60#

[本体重量] 2,223g

[メーカー] ホイト

HOYT インヴィクタ 37 オススメ

本体価格 ¥253,000(税込)

[軸間距離] 37-1/4" / 37-1/2"

[カム] SVXカム / DCXカム

[レットオフ] 65% / 65%、75%

[Stringingハイト] 7" / 7-3/8"

[スピード(ATA)] 330FPS / 324FPS

[引き尺] SVX:#1/23.5-25.5"、#2/26-27"、
#3/27.5-28.5"、#4/29-30"
DCX:#1/24.5-26"、#2/26.5-28"、
#3/28.5-30"

[ピークウエイト] 30-40#、40-50#、45-55#、50-60#

[本体重量] 2,132g

[メーカー] ホイト

HOYTインヴィクタ・ハンドルカラー



ジェット
ブラック



コバルト
ブルー



チャンピオン
シップレッド



スレート



パーフェクト
ピンク



ホワイト
ライトニング
(ペイント)

インヴィクタ 40



チャンピオン
シップレッド

インヴィクタ 37



コバルト
ブルー

スレート



HOYT FXコンプ

引き尺が短いアーチャーのためのコンパクト&ライトウエイトな競技用モデル。スムーズな引き感のDCXカムとハイパフォーマンスなSVXカムから、自分のシューティングスタイルに合わせてお選び頂けます。

HOYT FXコンプ

本体価格 ¥253,000(税込)

[軸間距離] 33" / 33"
 [カム] SVXカム / DCXカム
 [レットオフ] 65% / 65%、75%
 [ストリングハイト] 6" / 6-1/2"
 [スピード(ATA)] 309FPS / 314FPS
 [引き尺] SVX:#1/22-24"、#2/24.5-25.5"、#3/26-27"
 DCX:#1/23-24.5"、#2/25-26.5"、#3/27-28.5"
 [ピークウエイト] 30-40#、40-50#、45-55#、50-60#
 [本体重量] 1,905g
 [メーカー] ホイット

HOYT FXコンプ・ハンドルカラー



HOYT アルタス NEW

軸間距離38インチの日本のアーチャーにぴったりのサイズ感で、コストパフォーマンスに優れた競技用モデル。

インヴィクタと同様のカムオプションは、多くのトップ選手が使用するハイパフォーマンスカムのSVXカム、スムーズな引き感のDCXカムの2種類をラインナップ。サイトウインドウ下部にアクセサリ取り付け用のカットアウトが設けられており、QADウルトラレストTRI TARGET RESTがダイレクトに取付可能になりました。

HOYT アルタス

本体価格 ¥195,800(税込)

[軸間距離] 38-1/4" / 38"
 [カム] SVXカム / DCXカム
 [レットオフ] 65% / 65%、75%
 [ストリングハイト] 6-7/8" / 7-1/8"
 [スピード(ATA)] 328FPS / 322FPS
 [引き尺] SVX:#1/24-25.5"、#2/26-27"、#3/27.5-28.5"、
 #4/29-30"、#5/30.5-31"
 DCX:#1/24.5-26"、#2/26.5-28"、#3/28.5-30"
 [ピークウエイト] 30-40#、40-50#、45-55#、50-60#
 [本体重量] 2,086g
 [メーカー] ホイット

HOYT アルタス・ハンドルカラー



マシューズコンパウンドのフラッグシップラインである TRXシリーズ。

グリップ~レスト周辺の強度を高めた高剛性ハンドルに、スムーズなドロウイングとスピードを高いレベルで両立したハイパフォーマンスカム、C3Xカムを搭載。

エイミング時の安定性を重視した軸間距離40インチのTRX40、スピードを重視した軸間距離36インチのTRX36、新たに日本人向けのバランスを重視した軸間距離38インチのTRX38G3が新登場。

インドア、アウトドアターゲット、フィールドなどシチュエーションに合わせてお選びいただけます。

サイトウインドウ下部にアクセサリ取り付け用のカットアウトが設けられており、QADウルトラレストTRI TARGET RESTがダイレクトに取付可能になりました。

MATHEWS TRX38G2



本体価格 ¥217,800 (税込)

[軸間距離] 38"

[スピード⁽¹⁰⁰⁾] 329FPS

[カム] C3Xカム

[レットオフ] 70%、75%、80%

[ストリングハイト] 7"

[引きR] 25-31.5"

(モジュール交換方式/0.5インチ単位)

[ピークウエイト] 50#、60#

[本体重量] 2,236g

[メーカー] マシューズ

MATHEWS TRX38G2 ハンドルカラー



ブラック ストーン ブルー ホワイト レッド

MATHEWS TRX38G2 リムカラー



ブラック ホワイト



レッド



ブラック



MATHEWS TRX36

本体価格 ¥217,800 (税込)

- [軸間距離] 36"
- [スピード(ISO)] 334FPS
- [カム] C3Xカム
- [レットオフ] 70%、75%、80%
- [ストリングハイト] 6.5"
- [引き尺] 24-30.5" (モジュール交換方式/
0.5インチ単位)
- [ピークウエイト] 50#、60#
- [本体重量] 2,113g
- [メーカー] マシューズ

MATHEWS TRX36 ハンドルカラー

- ブラック
- ストーン
- ブルー
- ホワイト
- レッド

MATHEWS TRX36 リムカラー

- ブラック
- ホワイト



MATHEWS TRX40

本体価格 ¥217,800 (税込)

- [軸間距離] 40"
- [スピード(ISO)] 329FPS
- [カム] C3Xカム
- [レットオフ] 70%、75%、80%
- [ストリングハイト] 7"
- [引き尺] 25.5-32" (モジュール交換方式/
0.5インチ単位)
- [ピークウエイト] 50#、60#
- [本体重量] 2,236g
- [メーカー] マシューズ

MATHEWS TRX40 ハンドルカラー

- ブラック
- ストーン
- ブルー
- ホワイト
- レッド

MATHEWS TRX40 リムカラー

- ブラック
- ホワイト



定評のあるスーパフォーカスXLのデザインを継承したPSEのターゲットコンパウンドボウのフラッグシップモデル。
シュートスルーデザインとなったことにより、従来型のデザインに比べてハンドルの剛性が向上し、発射時のハンドルの揺れを抑えます。



ブラック

PSE サイテーション 40 NEW

本体価格 ¥242,000(税込)

【サイテーション 40"SE】

- [軸間距離] 40"
- [スピード(ISO)] 306FPS
- [カム] SEカム
- [レットオフ] 65%-75%(可変式)
- [ストリングハイト] 7-3/4"
- [引き尺] 28"-33.5"

(回転インナーモジュール方式)

- [ピークウエイト] 40-50#,50-60#
- [本体重量] 2,358g
- [メーカー] ピーエスイー

【サイテーション 40"EM】

- [軸間距離] 40"
- [スピード(ISO)] 322FPS
- [カム] EMカム
- [レットオフ] 75%
- [ストリングハイト] 7-1/4"
- [引き尺] 24"-30"

(回転インナーモジュール方式)

- [ピークウエイト] 40-50#,50-60#
- [本体重量] 2,358g
- [メーカー] ピーエスイー

PSE サイテーション 36 NEW

本体価格 ¥242,000(税込)

【サイテーション 36"SE】

- [軸間距離] 36"
- [スピード(ISO)] 316FPS
- [カム] SEカム
- [レットオフ] 65%-75%(可変式)
- [ストリングハイト] 7-1/4"
- [引き尺] 26.5"-32"

(回転インナーモジュール方式)

- [ピークウエイト] 40-50#,50-60#
- [本体重量] [本体重量]2,220g
- [メーカー] ピーエスイー

【サイテーション 36"EM】

- [軸間距離] 36"
- [スピード(ISO)] 312FPS
- [カム] EMカム
- [レットオフ] 75%
- [ストリングハイト] 6-3/4"
- [引き尺] 22.5"-28.5"

(回転インナーモジュール方式)

- [ピークウエイト] 40-50#,50-60#
- [本体重量] [本体重量]2,220g
- [メーカー] ピーエスイー

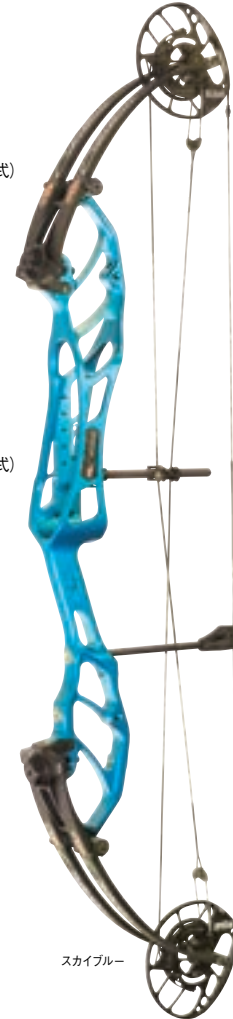

スカイブルー



ホワイト

PSE サイテーション 34 NEW

本体価格 ¥242,000(税込)

【サイテーション 34"SE】

- [軸間距離] 34"
- [スピード(ISO)] 310FPS
- [カム] SEカム
- [レットオフ] 65%-75%(可変式)
- [ストリングハイト] 7"
- [引き尺] 25.5"-31"

(回転インナーモジュール方式)

- [ピークウエイト] 40-50#,50-60#
- [本体重量] 2,129g
- [メーカー] ピーエスイー

【サイテーション 34"EM】

- [軸間距離] 34"
- [スピード(ISO)] 310FPS
- [カム] EMカム
- [レットオフ] 75%
- [ストリングハイト] 6-1/2"
- [引き尺] 21.5"-27.5"

(回転インナーモジュール方式)

- [ピークウエイト] 30-40#,40-50#
- [本体重量] 2,129g
- [メーカー] ピーエスイー

PSE サイテーション ハンドルカラー



フォームの誤差に対する寛容さをもたらすデフレックスジェオメトリーのハンドルに、スムーズなドロ잉とスピードのバランスのとれたエボルブカムを搭載した、PSEのターゲットボウ。ステファン・ハンセン、ディブ・カズズ、ドマゴイ・ブーデン等のトップアーチャーも使用。
 エボルブカムシリーズの回転インナーモジュール方式の引き尺調整機構は、ボウプレスを使用しないで簡単に引き尺の微調整が可能なのでコンパウンド初心者も安心。
 短い引き尺でも効果的に弓のパワーを引き出せるEMカムなら最短22.5インチから使用できます。
 (スーブラフォーカスEM)

PSE スーブラフォーカス オススメ

本体価格 ¥162,800(税込)

【スーブラフォーカス】

- [軸間距離] 37"
- [スピード(ISO)] 328FPS
- [カム] SEカム
- [レットオフ] 65%-75%(可変式)
- [スtringing高度] 7"
- [引き尺] 26-31-1/2"
(回転インナーモジュール方式)
- [ピークウエイト] 40-50#,50-60#
- [本体重量] 2,129g
- [別売り] 80-90%レットオフモジュール
- [メーカー] ピーエスイー

【スーブラフォーカスEM】

- [軸間距離] 37"
- [スピード(ISO)] 315FPS
- [カム] EMカム
- [レットオフ] 75%
- [Stringing高度] 6-5/8"
- [引き尺] 22-1/2-28-1/2"
(回転インナーモジュール方式)
- [ピークウエイト] 30-40#,40-50#,50-60#
- [本体重量] 2,129g
- [別売り] 65%,85%レットオフモジュール
- [メーカー] ピーエスイー



PSE スーブラフォーカスXL オススメ

本体価格 ¥162,800(税込)

【スーブラフォーカスXL】

- [軸間距離] 40"
- [スピード(ISO)] 327FPS
- [カム] EMカム
- [レットオフ] 75%
- [Stringing高度] 7-1/2"
- [引き尺] 24-30"
(回転インナーモジュール方式)
- [ピークウエイト] 40-50#,50-60#
- [本体重量] 2,313g
- [別売り] 65%,85%レットオフモジュール
- [メーカー] ピーエスイー

【スーブラフォーカスXL LD】

- [軸間距離] 40"
- [スピード(ISO)] 312FPS
- [カム] SEカム
- [レットオフ] 65-75%
- [Stringing高度] 8"
- [引き尺] 28-33.5"
(回転インナーモジュール方式)
- [ピークウエイト] 40-50#,50-60#
- [本体重量] 2,313g
- [別売り] 80-90%レットオフモジュール
- [メーカー] ピーエスイー



PSE スーブラフォーカス ハンドルカラー



ELITE コンパウンドボウ

ELITE COMPOUND BOWS

定評のあるダブルケージデザインのハンドルに、全く新しいS.E.T.テクノロジー(リムポケットの傾き調整機能)と非対称トライトラックカムを搭載し、これまでにないチューナビリティ(チューニングのしやすさ)を実現。
 回転式インナーカムモジュール方式のバーサモジュールシステムの採用により、ボウプレスを使わずに引き尺の微調整が可能になりました。

ELITE リザルト

本体価格 ¥209,000(税込)

- [軸間距離] 37-3/4"
- [スピード(ISO)] 325FPS
- [カム] ASYM トライトラックカム
- [レットオフ] 75%
- [Stringing高度] 7-1/4"
- [引き尺] 24-31"(回転式インナーカムモジュール)
- [ピークウエイト] 40-50#,50-60#
- [本体重量] 2,131g
- [カラー] ニンジャブラック、グラファイトグレイ、パープルレイン、コバルトブルー、コッパーフレイム、シルバーアロイ、サワーアップル、ラグナティール
- [メーカー] エリート

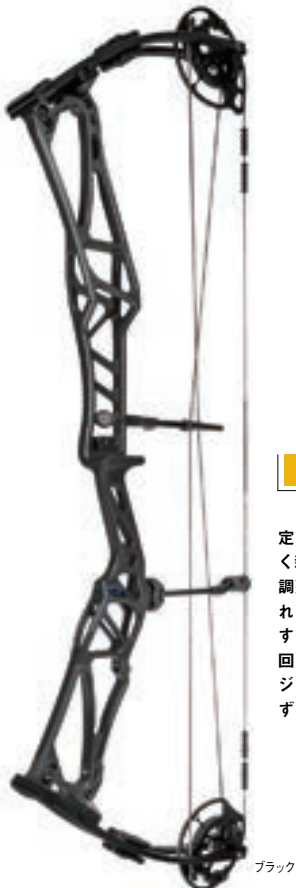



ホワイトライトニング

重量が軽く、女性にも扱いやすいモデル。

HOYT エクリプス NEW

本体価格 ¥132,000(税込)

- [軸間距離] 29"
- [スピード(ATN)] 314FPS
- [カム] ECLIPSカム
- [レットオフ] 80%
- [ストリングハイト] 6-3/4"
- [引き尺] #1/23..5-25.5", #2/26-28"
- [ピークウエイト] 20-30#, 30-40#, 40-50#, 50-60#
- [本体重量] 1,678g
- [カラー] ホワイトライトニング
- [メーカー] Hoyt



ブラック

ハイエンドモデルと同等の機能とパフォーマンスを追求した、コストパフォーマンスに優れたモデル。安定性とスピードのバランスが取れたストレートデザインのハンドルに、スムーズなドロウイングのNFカムを搭載し、初心者の方から競技志向の方まで幅広くおすすめです。

PSE レーザー NEW

本体価格 ¥121,000(税込)

- [軸間距離] 37"
- [スピード(ISO)] 315 FPS
- [カム] NFカム
- [レットオフ] 75%
- [ストリングハイト] 7-1/2"
- [引き尺] 24"-30.5"
- (回転式引き尺調整モジュール)
- [ピークウエイト] 30-40#, 40-50#, 50-60#
- [本体重量] 2041g
- [メーカー] PSE

PSE レーザー・ハンドルカラー



調整範囲が広く、エントリーモデルに最適なモデル

MISSION RADIK NEW

本体価格 ¥77,000(税込)

- [軸間距離] 28"
- [カム] RDK
- [レットオフ] 80%
- [ストリングハイト] 6-1/8"
- [引き尺] 17-28"
- [ピークウエイト] 10-50#
- [本体重量] 1,380g
- [カラー] ブラック
- [メーカー] ミッション

※引き尺設定によってピークウエイトの範囲が変わります。



コンパクト&ライトウエイトで引き尺が短く、女性、子供に最適なモデル

PSE MINI BURNER NEW

本体価格 ¥66,000(税込)

- [軸間距離] 26"
- [ストリングハイト] 6-5/8"
- [引き尺] 16"-26-1/2"
- [ピークウエイト] 5-40#
- [本体重量] 1,135g
- [カラー] ブラック、ライムグリーン
- [メーカー] PSE

※引き尺設定によってピークウエイトの範囲が変わります。





ULTIMA CP PRO

3D & TARGET COMPOUND SIGHT

SHIBUYA アルティマ CPPRO **NEW**
 本体価格 ¥79,200(税込)

- 【特長】 ULTIMA CPXシリーズに搭載されている機能に、新しいポリコナルカーボンエクステンションを組み合わせることで、これまでにない静粛性を実現しました。
- 【重量】 6":239g, 9":265g
- 【サイズ】 ポリコナルカーボンエクステンション:6"、9"
- 【メーカー】 シブヤ

カラー



クイック チェンジ ウィンデージ

ULTIMA コンパウンドサイト初となるフロントタッチブロックが搭載されています。新たに開発された先端解放機構は、多角形のくぼみ特徴とする2つの「歯」で固定し、これまでに以上にコンパクトな構造で、レンズを使用せずに緩まない確実なロックを実現しました。パーツを追加で用意することで、セカンドアクシスとサードアクシスを設定した複数のスコープを簡単に交換することも可能になりました。

調整幅拡張

ULTIMA CP PROは、ULTIMA CPXIIに搭載されているオフセットマウント機能をベースに、3つ目のオフセットポジションを追加。調整範囲が30%拡大され、多くの月、スコープサイズに対応できるようになりました。これによりオフセットブラケットを使用する必要がなくなり、余分なトルクを排除することができます。

サイトプレート

ULTIMA CP PROのエレベーションバー両サイドには、金属製のサイトスケールプレートを採用。両面印刷された8枚のサイトチャートプレートと通常のサイト目盛りが印刷されたサイトプレートが標準付属しており、通常サイト目盛り1種類、サイトチャート全15種類の目盛りが選択できます。1面はブラックになっているため、印刷されたサイトテープを使用することができます。

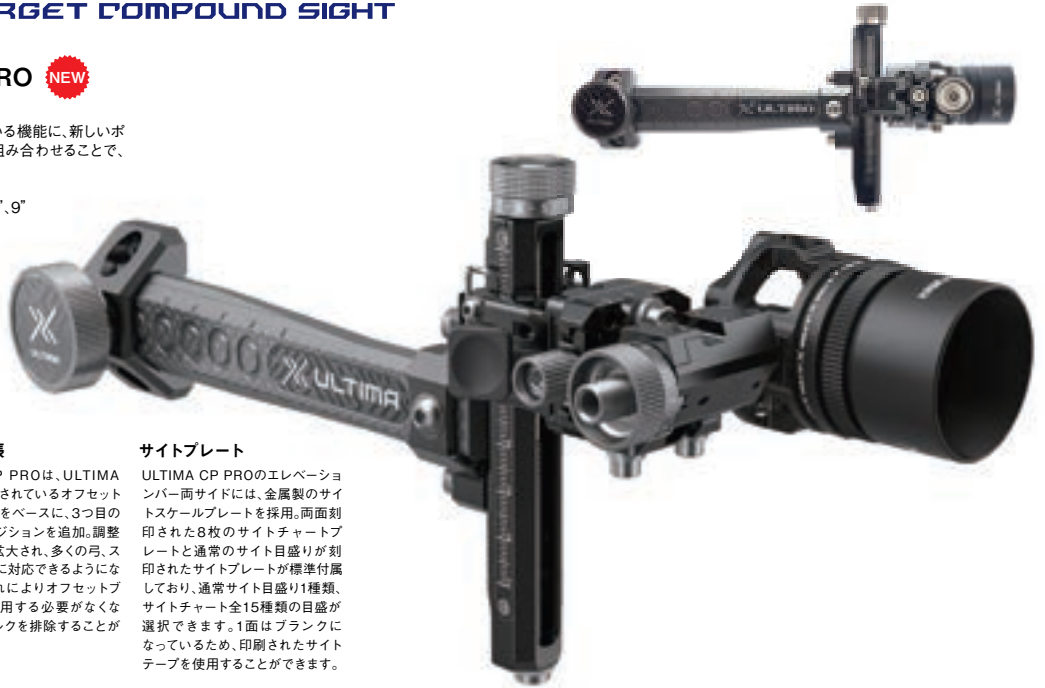

ULTIMA CPX II

TARGET COMPOUND SIGHT

SHIBUYA アルティマ CPXII 365 **オスス**
 本体価格 ¥52,800(税込)

- 【特長】 トライアロックサイトブロック/ZPEシステム/フラットシェルフィンジケータ/オフセットブラケット、調整用レンチ、ソフトケース付属
- 【重量】 6":205g, 9":224g
- 【サイズ】 カーボンエクステンション:6"、9"
- 【メーカー】 シブヤ

カラー



※在庫限り



ZPEシステム [特許出願中]

ロックブロックスベサー部にZPE (Zero-playElevation) システムを採用したことで、上下方向調整転換時の精度を高め、操作時の「遊び」をなくし、より正確なサイト調整を実現。レベリングブロックで採用されているノルトロックワッシャーを使用しているため、ネジの緩みを気せず快適にプレーして頂けます。

フラットシェルフィンジケータ

フィールド競技のトップ選手のフィードバックを活かし、サイトの目盛との位置関係が、よりわかりやすいフラットタイプのインジケータを新規採用。ワイヤータイプより調整しやすく、ずれにくくなりました。エレベーションバーとの距離を可能な限り近づけたことにより、精度の高い設定が可能です。

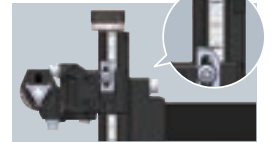

コンパウンドサイトアクセサリ

ULTIMA CPX II SCALE MAGNIFIER

SHIBUYA アルティマ マグニファイヤ **オスス**
 本体価格 ¥5,170(税込)

- 【特長】 アルティマ CPX II用に待望のスケールマグニファイヤーが登場。サイトチャートを拡大させることで、フィールド・3D競技に於いて確実な調整を実現します。

- 【重量】 4.7g
- 【倍率】 約2倍
- 【調整範囲】 6mm
- 【対応サイト】 SHIBUYA ULTIMA CPX II
- 【カラー】 ブラック
- 【メーカー】 シブヤ



コンパウンドサイト

COMPOUND SIGHTS

AXCEL アーチXPカーボンコンパウンドサイト
 本体価格 ¥79,200(税込)

- 【特長】 ウェッジロックマウント/ダブル・ガイドシステム採用で強固&高精度の左右調整が可能/VISLロックシステムでサイトブロックを確実にロック/組み立て用レンチ、メタルサイトテープ、ハードケース付属
- 【サイズ】 UHMカーボンエクステンション:6"、9"
- 【カラー】 ブラック、シルバー、ゴールド、ブルー、グリーン、レッド、パープル、オレンジ
- 【メーカー】 アクセル



AVALON tec-X
 ターゲットサイト

本体価格 ¥14,300(税込)

- 【特長】 コンパウンドビギナー向けのコストパフォーマンス重視のモデル
- 【カラー】 ブラック
- 【メーカー】 アバロン



コンパウンドサイトアクセサリ

LEVEN ドインカー サイトEZ
 本体価格 ¥4,400(税込)

- 【特長】 スコープロッド用ダンパー
- 【メーカー】 レバン



ULTIMA OKULUS SCOPE

SHIBUYA アルティマ OKULUSハウジング オススメ

本体価格 ¥19,800(税込)

【特長】 豊富なオプションパーツにより、あらゆる条件下に適応する最上級コンパウンドスコープ。独自のグラビティシフトテクノロジーは、サンシェイドやデカールリング等のアクセサリを使用することによって変化する重量バランスに応じて重心位置を調節可能。これによりエイミング時のバランスの変化や発射時の振動の影響を最小限に抑え、快適で再現性の高いシューティングのフィーリングがもたらされます。

【重量】 33.7g
【サイズ】 スコープ有効内径:29mm(フロントサンシェイド取付時:27mm)
【カラー】 ブラック
【メーカー】 シブヤ



バランスプレート(グラビティシフト)

新たに重心調整機構を搭載。アクセサリの取付けで生じる重心変化を調整可能。不良振動の発生やスコープ本体の傾きが発生することを軽減します。あらゆる組み合わせでも適正な位置にスコープロッドの設定が可能です。



豊富なアクセサリ※別売

サンシェイド、バックサンシェイド、デカールリング、ファイバークット等の純正アクセサリに対応。



SHIBUYA アルティマ OKULUSデカールリング オススメ

本体価格 ¥3,850(税込)

【特長】 アルティマ OKULUS スコープハウジング用のデカールリング。選手側に取り付けます。白いリングが入っていることで、フィールド競技やターゲット競技において、ビープとスコープの同心円を意識しやすくなります。

【重量】 7.2g
【カラー】 ブラック
【メーカー】 シブヤ



SHIBUYA アルティマ OKULUSフロントサンシェイド オススメ

本体価格 ¥3,850(税込)

【特長】 アルティマ OKULUS スコープハウジング用のフロントサンシェイド。的側からの余分な光の侵入を防ぎます。

【重量】 11g
【カラー】 ブラック
【メーカー】 シブヤ



SHIBUYA アルティマ OKULUSバックサンシェイド オススメ

本体価格 ¥3,850(税込)

【特長】 アルティマ OKULUS スコープハウジング用のバックサンシェイド。選手側からの余分な光の侵入を防ぎます。

【重量】 8.2g
【カラー】 ブラック
【メーカー】 シブヤ



SHIBUYA アルティマ OKULUSファイバークット オススメ

本体価格 ¥5,170(税込)

【特長】 アルティマ OKULUS スコープハウジング用のファイバークット。3種類のファイバークットをラインアップ。選手それぞれに合わせて最適な照準点をもたらします。付属品:ファイバー×2(グリーン、レッド) 各サイズ別売

【サイズ】 ファイバー径:.010,.019,.029
【カラー】 ブラック
【メーカー】 シブヤ



SHIBUYA アルティマ スコープカバー

本体価格 ¥1,650(税込)

【特長】 アルティマ OKULUSスコープハウジング用のカバーです。汚れや雨からスコープを守ります。

【カラー】 ブラック
【メーカー】 シブヤ



スコープサイト

SCOPES

AXCEL アキュビュープラス31スコープハウジング

本体価格 ¥19,800(税込)

【特長】 光ファイバーの明るさ調整機構搭載/オールラウンドモデル/対応レンズサイズ:34mm(別売り)/ファイバリング別売り

【重量】 55g
【カラー】 ブラック、ブルー、レッド、グリーン、パープル、オレンジ
【メーカー】 アクセル

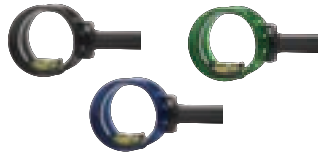

SHREWD ミニマグスコープ

本体価格 ¥15,400(税込)

【特長】 ステファン・ハンセン選手、ピーター・エルジン選手が使用モデル/ワイドポートデザイン/対応レンズ:専用キャップ付属29mm エッセンシャルレンズ(別売り)/ファイバークット、10-32ステンレスロッド付属

【重量】 36g
【カラー】 ブラック
【メーカー】 シュルード



CR エーペックス・ターゲツトスコープ

本体価格 ¥15,400(税込)

【特長】 大口径/アルミニウム削り出し加工ハウジング/ワイドポートデザイン/対応レンズサイズ:34mm/実視野31mm(別売り)/10-32ステンレスロッド付属

【重量】 32g
【カラー】 ブルー、レッド、シルバー、ブラック
【メーカー】 シーアール



CARTEL 306スコープ

本体価格 ¥6,050(税込)

【特長】 28mmレンズ付属/蛍光ピン付属付属/倍率:0.50,0.75

【メーカー】 カーテル



スコープサイトレンズ

SCOPE LENSES

FEATHER VISION アルティマ OKULUS用 32mmヴェルデプラスレンズ オススメ

本体価格 ¥22,000(税込)

【特長】 光透過性99.8%を誇る高性能ガラスレンズ。撥水性と嫌油性を両立し、キズや汚れにも強いツァイスコーティング採用/倍率:0.50,0.75,1.00 (0.25,0.62,0.87は受注生産)

【サイズ】 32mm
【メーカー】 フェザービジョン



FEATHER VISION アルティマ OKULUS用 32mmヴィトリレンズ

本体価格 ¥16,500(税込)

【特長】 光透過性99%の高性能ガラスレンズ。撥水性の高いコーティング。/倍率:0.50,0.75,1.00 (0.25,0.62,0.87は受注生産)

【サイズ】 32mm
【メーカー】 フェザービジョン



SHREWD ミニマグレンズ

本体価格 ¥17,600(税込)

【特長】 フェザービジョン社製レンズ/倍率:4,6倍
【サイズ】 34mm(実視野29mm)
【メーカー】 シュルード



FEATHER VISION ヴィトリレンズ

本体価格 ¥14,300(税込)

【特長】 CR、アクセル、ウルトラビュー2用のコンベックスガラスレンズ/アディブ・パナストツァイスコーティング/倍率:0.50,0.75,1.00

【サイズ】 34mm
【メーカー】 フェザービジョン



AXCELアキュビュースコープ31用レンズ

本体価格 ¥19,800(税込)

【特長】 CLEAR TARGET社製コンベックス-コーンケイタイプ・プラスチックレンズ/クリアザル9層コーティング/倍率:4倍,6倍

【サイズ】 34mm
【カラー】 ドット:ホットピンク、ディープブルー
【メーカー】 アクセル

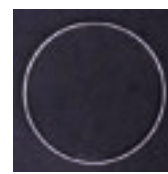

SHREWD サンシェード

本体価格 ¥2,750(税込)

【特長】レンズに取り付けるタイプ/対応モデル: SHREWDエッセンシャル、SHREWD ミニマグ
【メーカー】シュールド



SHREWD ミニマグ デカルリング

本体価格 ¥2,750(税込)

【特長】ピープサイトとスコープの同心円をキープし易くをします。/対応モデル: SHREWD ミニマグ
【メーカー】シュールド



T.R.U. BALL

フーデッドレンズリテーナー

本体価格 ¥2,750(税込)

【特長】レンズ側に取り付けるフード
【メーカー】トゥルーボール



SHIBUYA ドットパッケージ

本体価格 ¥1,320(税込)

【特長】転写シールタイプのドット
【カラー】ブラック
【メーカー】シバヤ

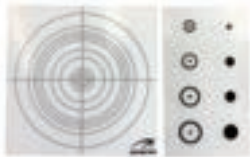

PRECISION ドットパッケージ

本体価格 ¥1,760(税込)

【特長】ドットとリングがセット/転写シールタイプのシート/自分の好みに合わせて5種類のサイズから選べます。
【サイズ】ドット:約0.8mm,約1.2mm,約1.8mm,約3.2mm,約4.8mm
サークル:約7mm,約7.6mm,約8.3mm,約9.3mm,約10mm
【カラー】ブラック、オレンジ
【メーカー】プレジジョン



ピープ

PEEP SIGHTS

HAMSKEA インサイトピープシステム オススメ

本体価格 ¥13,200(税込)

【特長】マグネシウム合金製の超軽量チューブタイプのピープハウジングと、6サイズのピープインサートのセット/チューブハウジング内部には反射防止隔壁採用/チューブタイプ&インターチェンジャブル/デュアルストリングアングル(37.5°、45° 両用)/1/32、3/64、1/16、3/32、1/8、5/32の各種インサート付属
【メーカー】ハムスキー



HAMSKEA インサイトピープシステム用クラリファイヤーレンズ

本体価格 ¥7,150(税込)

【特長】インサイトピープシステム専用クラリファイヤーレンズ/ピント調節可/レンズ倍率:A、B、C、D
【メーカー】ハムスキー



SPECIALTY ポディウムピープアパチュアキット

本体価格 ¥8,250(税込)

【特長】ポディウムピープ専用
【サイズ】1/32°、3/64°、1/16°、3/32°、1/8°、5/32°
【メーカー】スペシャルティ



SPECIALTY ポディウムピープハウジング

本体価格 ¥6,820(税込)

【特長】左右のミスショットを防ぐセンターストリングテクノロジー採用/インターチェンジャブル/デュアルストリンググループ(37°、45°)
【メーカー】スペシャルティ



SPECIALTY ポディウムピープクラリファイヤー

本体価格 ¥6,820(税込)

【特長】ターゲットをはっきり見たい時に/ポディウムピープ専用/倍率:0.5、1.0、1.5、2.0、3.0
【メーカー】スペシャルティ

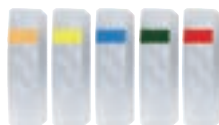

SPECIALTY ポディウムピープシェードキャップ

本体価格 ¥1,100(税込)

【特長】ポディウムピープ用/ツールレスで着脱可能
【メーカー】スペシャルティ



SPECIALTY ウルトラライトピープキット

本体価格 ¥8,250(税込)

【特長】インターチェンジャブル/3/64、1/16、3/32 各種インサート付属/着脱用レンチ付属
【サイズ】37°、45°
【メーカー】スペシャルティ



SPECIALTY ピープインサート

本体価格 ¥1,980(税込)

【サイズ】1/32、3/64、1/16、3/32、1/8
【メーカー】スペシャルティ



FLETCHER トゥルーピープ

本体価格 ¥1,210(税込)

【サイズ】マイクロ:1/32、スモール:3/64、ラージ:1/16
【メーカー】フレッチャー



コンパウンドストリング

COMPOUND STRINGS

FIRST STRING X-ITワイヤー/マグナム オススメ

本体価格 ¥29,700(税込)

【特長】新開発の素材を使用/「一溶性」を追求した競技専用モデル
【カラー】ライトグリーン
【メーカー】ファーストストリング



FIRST STRING プレミアムカスタム オススメ

本体価格 ¥19,800(税込)

【特長】独自の処理を施したBCY452X素材を使用/ピープが回りにくい競技用ストリング
【カラー】全49色から組み合わせ可能
【メーカー】ファーストストリング



GASストリングゴースト XV2/3ピース XV4/5ピース

XV2/3ピース 本体価格 ¥15,400(税込)

XV4/5ピース 本体価格 ¥18,150(税込)

【特長】最上級カスタムストリングセットです。独自のブレンドの原糸を使用しているため、伸びにくさに定評のあるストリング/ケーブルが2本または3本で構成されているタイプ
【カラー】ストリングカラー:ホワイト
エンドサービングカラー:26色
スピードノックカラー:10色
【メーカー】ガスストリング



FIRST STRING パフォーマンスケーブルスライド

本体価格 ¥2,200(税込)

【特長】耐久性特化のデルリンと摩擦抵抗を抑えるダブル素材の採用/ケーブルの抵抗が少ない硬質樹脂製スライド
【カラー】レッド、Fグリーン、グレー、ブラック、Fピンク、ブルー、Fオレンジ
【メーカー】ファーストストリング



FIRST STRING Dループ

本体価格 ¥1,650(税込)

【特長】サイズ調整等不要なDループ(3本セット)
【カラー】レッド、Fグリーン、ブラック、ピンク、ブルー、Fイエロー、オレンジ、エレクトリックブルー
【メーカー】ファーストストリング

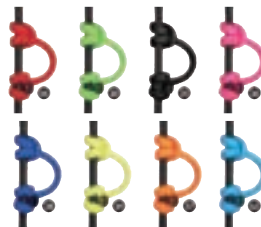

FIRST STRING スピードキット

本体価格 ¥1,650(税込)

【特長】ウエイト(ノックセット)とヒートシュリンクチューブのセット
【メーカー】ファーストストリング



BEITER コンパウンドレスト オススメ

本体価格 ¥33,000(税込)

【特長】板バネタイプ/上下・左右精密マイクロ調整(ノーロックタイプ)/上下・左右マイクロ調整/レンチ1本で高精度チューニング可/専用ランチャー付属(カーボンアロー用、アルミアロー用)

【メーカー】バイター

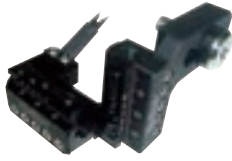

HAMSKEA ハイブリッドターゲットレスト オススメ

本体価格 ¥29,700(税込)

【特長】3つのスタイルに切り替え可能:ランチャーレスト、リムドライブ方式のドロップダウンレスト、ケーブル連動方式のフォルアウェーレスト/リムドライブ・ケーブルドライブ・固定ブレードに切替可/ブレードタイプ/上下・左右マイクロ調整/ベストランチャー対応

【メーカー】ハムスキー



QAD ウルトラレスト

本体価格 ¥23,100(税込)

【特長】ケーブル連動型フォルアウェーレスト/矢の脱落を防ぐコンテインメント・タイプ/上下・左右スライド調整

【メーカー】キューエーディー



SPOT HOGG エッジSWAPレスト

本体価格 ¥23,100(税込)

【特長】板バネタイプ/上下・左右マイクロ調整(ノーロックタイプ)/マウントとランチャーアセンブリが簡単着脱可能なスワップタイプ/ベストランチャー、ブロングホーンランチャー付属

【メーカー】スポットホッグ

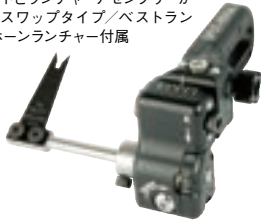

SPOT HOGG インフィニティレスト

本体価格 ¥19,800(税込)

【特長】板バネタイプ/上下・左右マイクロ調整(ノーロックタイプ)/ベストランチャー、ブロングホーンランチャー付属

【メーカー】スポットホッグ



AAE プロブレードレスト

本体価格 ¥19,800(税込)

【特長】板バネタイプ/ランチャー角度の調整可能/上下・左右マイクロ調整/専用ランチャー(.008、.010)付属

【カラー】ブラック、シルバー、ブルー、レッド、グリーン、ピンク

【メーカー】アリゾナ

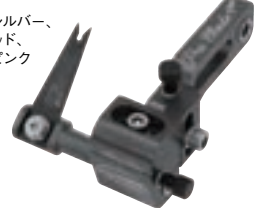

AAE スティンガーレスト

本体価格 ¥4,400(税込)

【特長】矢が落ちにくいブロングホーンタイプ

【メーカー】アリゾナ



AAE フリークショウ QDレスト オススメ

本体価格 ¥27,500(税込)

【特長】独自のクイックディスコネクトマウントによりコンパクトに収納可能。レストの再取り付けも容易/センターショットや上下の設定を変えないでトルクチューニングが可能な機能搭載/交換時の再現性が高い六角穴の板バネタイプ/上下・左右マイクロ調整/スタンダードマウントとアローシャフトの選択肢が広がるオーバードロータイプのエクステンデッドマウントモデルがあります。

【サイズ】スタンダードタイプ/EXT(オーバードロータイプ)

【カラー】ブラック

【メーカー】アリゾナ



QAD ウルトラTRiターゲットレスト NEW

本体価格 ¥54,450(税込)

【特長】インテグレイテッドダブルテイルマウントシステム専用レストの前後のマイクロ調整/マウントとランチャーアセンブリが簡単着脱可能なスワップタイプ

【カラー】ブラック

【メーカー】キューエーディー



AAE ブロングホーンランチャー

本体価格 ¥1,980(税込)

【特長】矢が落ちにくい角型/初心者にも扱いやすい

【メーカー】アリゾナ



AAE プロブレードランチャー

本体価格 ¥1,980(税込)

【特長】板バネタイプ/対応機種:AAEフリークショウレスト、プロブレードレスト、プロドロップレスト

【サイズ】スタンダード(カーボンシャフト&アルミシャフト用):.008、.010/ワイド(大口径シャフト用):.010、.012/フリークブレード(カーボンシャフト用):.008、.010

【メーカー】アリゾナ



フリークブレード スタンダード

BEITER バイターランチャー

本体価格 ¥1,980(税込)

【特長】板バネタイプ/ナロータイプ:#4,ワイドタイプ:#5/対応機種:バイター、トロフィーテイク、スポットホッグ、ハムスキー、シュールド

【メーカー】バイター



ナロータイプ ワイドタイプ

QUALITY ベストランチャー オリジナル

本体価格 ¥1,760(税込)

【特長】板バネタイプ/対応機種:トロフィーテイク、スポットホッグ、バイター、シュールド/カーボンからアルミシャフトまで対応/2ホール

【サイズ】.008、.010、.012

【メーカー】クオリティ



QUALITY ベストランチャー ワイド

本体価格 ¥1,760(税込)

【特長】板バネタイプ/対応機種:トロフィーテイク、スポットホッグ、ハムスキー、シュールド/大口径シャフトに対応/2ホール

【サイズ】.008、.010、.012

【メーカー】クオリティ



QAD ウルトラTRiターゲットレスト用ランチャー NEW

本体価格 ¥3,300(税込)

【特長】板バネタイプ、ウルトラTRiターゲットレスト専用

【サイズ】.008、.010、.012

【メーカー】キューエーディー



リリース／トリガータイプ

THUMB TRIGGER RELEASE AIDS

T.R.U. BALL ブレードプロフレックス **NEW**

本体価格 ¥44,000(税込)

【特長】人気のプロブレッドがフレックスになって新登場*
親指トリガー/3本掛け、4本掛け切替可/トリガーテンション無段階調整

【サイズ】M,L
【カラー】ブラック、パープル、シルバー
【メーカー】トゥルーボール



T.R.U. BALL ゴート **オススメ**

本体価格 ¥44,000(税込)

【特長】親指、薬指トリガーと切替可/トリガーレス/レオ・ワールド選手のシグネチャーモデル/親指トリガー/トリガーレス/リリース／リリースヘッドの角度調整可能/3本掛け、4本掛け切り替え可能/トリガーテンションとトリガートラベル無段階調整

【サイズ】M,L
【カラー】ブラック
【メーカー】トゥルーボール



T.R.U. BALL アビスフレックス

本体価格 ¥44,000(税込)

【特長】トリガーレスモデルの「フルクラム」と同じデザイン/トリガー/トリガーレスのクロストレーニングに最適/親指トリガー/リリースヘッドの角度調整可能/3本掛け、4本掛け切替可/トリガーテンション無段階調整

【サイズ】S,M,L
【カラー】クイックシルバー
【メーカー】トゥルーボール



T.R.U. BALL ブレードプロミニ

本体価格 ¥44,000(税込)

【特長】人気のブレッドプロのミニサイズ、手の小さい方におすすめ。親指トリガー/3本掛け/トリガーテンション無段階調整

【サイズ】ミニ
【カラー】ブラック、パープル、シルバー
【メーカー】トゥルーボール



CARTER ジャストビーカズ

本体価格 ¥33,000(税込)

【特長】親指トリガー/3本掛け/トリガーテンション無段階調整

【サイズ】L
【カラー】ブルー、ブラック、レッド
【メーカー】カーター



CARTER ジャストカズ

本体価格 ¥33,000(税込)

【特長】親指トリガー/3本掛け/トリガーテンション無段階調整

【サイズ】M
【カラー】ブルー、ブラック、レッド
【メーカー】カーター



リリース／トリガーレスタイプ

BACK TENSION RELEASE AIDS

T.R.U. BALL フルクラムフレックス **オススメ**

本体価格 ¥41,800(税込)

【特長】ジェシー・ブロードウォーター選手のシグネチャーモデル/高度なカスタマイズ可能フレックスシステムを採用/タイミング調整専用レンチをハンドルに搭載/リリースタイミングの微調整が容易/トリガー/トリガーレスのクロストレーニングにも最適/トリガーレス/ヘビーウエイトハンドル/3本掛け、4本掛け切替可/クリッカー切替式

【サイズ】ミニ、M,L
【カラー】プラス、クイックシルバー
【メーカー】トゥルーボール



T.R.U. BALL HBC

本体価格 ¥39,600(税込)

【特長】トリガーレス/ヘビーウエイトハンドル/3本掛け/クリッカー切替式

【サイズ】S
【カラー】プラス、クイックシルバー
【メーカー】トゥルーボール



T.R.U. BALL HBC フレックス **NEW**

本体価格 ¥41,800(税込)

【特長】トリガーレス/ヘビーウエイトハンドル/3本掛け、4本掛けに切替可/クリッカー切替式

【サイズ】M,L
【カラー】ブラックタングステン、クイックシルバー
【メーカー】トゥルーボール



T.R.U. BALL HTハイブリッドフレックス

本体価格 ¥35,200(税込)

【特長】トリガーレス/ヘビーウエイト、4フィンガーコンバージョンキットをセットしカスタマイズを可能/アルミニウムインサートとプラスインサートを入れ替えることでライトウエイト～ヘビーウエイトモデルへ変換できます。/3本掛け、4本掛けに切替可/クリッカー切替式

【サイズ】S,M
【カラー】レッド、ブルー、ブラック
【メーカー】トゥルーボール



T.R.U. BALL スイートスポットプロフレックス

本体価格 ¥35,200(税込)

【特長】ドロ잉中に誤射する心配がない安全装置付きのトリガーレスリリースの定番モデルがフレックスタイプになって新登場

【サイズ】M
【カラー】クイックシルバー
【メーカー】トゥルーボール



SCOTT アセントリリース **オススメ**

本体価格 ¥35,200(税込)

【特長】ダブルムーン調整機構により、クリッカータイミングが無段階調整が可能

【カラー】シルバー(ステンレス)
【メーカー】スコット



ULTRAVIEW ザ・ヒンジ

本体価格 プラス:¥46,200(税込)
アルミ:¥33,000(税込)

【特長】ドロ잉中に違和感なくホールドでき、リリース時にはスムーズに発射できる独自のハンドルデザイン/サムベグやファンキーフィンガー等のオプションパーツが豊富/サムベグ別売

【サイズ】M
【カラー】シルバー(アルミ)、プラス
【メーカー】ウルトラビュー



ULTRAVIEW ファンキーノブヘリックス

本体価格 ¥2,200(税込)

【特長】ヘリックス型で親指にフィット/カーター、TRUボール、スコットなどの主要メーカーリリースに使用可

【メーカー】ウルトラビュー



ULTRAVIEW ファンキーノブラウンド

本体価格 ¥2,200(税込)

【特長】オーバーサイズのラウンドトリガー/親指にフィットする独自のらせん溝/カーター、TRUボール、スコットなどの主要メーカーリリースに使用可

【メーカー】ウルトラビュー



ULTRAVIEW ファンキーフィンガー

本体価格 ¥2,200(税込)

【特長】TRUボールフレックスリリース用のカスタムフィンガーパーツ

【メーカー】ウルトラビュー



リリーサー／リストタイプ

WRIST STRAP RELEASE AIDS

T.R.U BALL エクスキューション

本体価格 ¥26,400(税込)

【特長】 リストタイプリリーサー／トリガーのトラベルとテンションの調整機構が独立／フェザータッチ～硬めまでカスタマイズ可能／人差し指トリガー

【メーカー】 トゥルーボール



TRU GLO デトネーター

本体価格 ¥15,400(税込)

【特長】 フィット感を調整可能なクイックリリースタイプのストラップ付／人差し指トリガー

【メーカー】 トゥルーグロー



T.R.U. BALL スカウト

本体価格 ¥10,450(税込)

【特長】 連動するトリガーとゲートがDループへの取り付けを容易に／人差し指トリガー

【メーカー】 トゥルーボール



TRU GLO スピードショット

本体価格 ¥5,500(税込)

【特長】 連動するトリガーとゲートがDループへの取り付けを容易に／人差し指トリガー

【メーカー】 トゥルーグロー



TRU GLO BOA ユニバーサルリストストラップ

本体価格 ¥7,150(税込)

【特長】 フィット感のマイクロ調整を可能にするOAバックル／クイックリリース機能により着脱が容易

【メーカー】 トゥルーグロー



ポーチ

POUCHES

EASTON デラックスリリーサーポーチ

本体価格 ¥2,750(税込)

【メーカー】 イーストン



HOYT レンジタイムリリーサーポーチ

本体価格 ¥2,750(税込)

【メーカー】 ホイット



T.R.U. BALL リリーサーポーチ

本体価格 ¥2,750(税込)

【メーカー】 トゥルーボール



コンパウンドスタビライザー

COMPOUND STABILIZERS

EASTON ハルシオン スタビライザー

オススメ

本体価格 ¥39,500(税込)

【特長】 高い剛性／直径14.7mm／ウエイト別売
【サイズ】 33"、30"、27" ネジサイズ5/16-5/16

【メーカー】 イーストン



EASTON ハルシオン サイドスタビライザー

本体価格 ¥23,100(税込)

【特長】 高い剛性／直径14.7mm／ウエイト別売
【サイズ】 15"、12" ネジサイズ5/16-5/16

【メーカー】 イーストン

カラー | ●ブラック ○ホワイト ●レッド ●ブルー

EASTON コンツアーCS スタビライザー

オススメ

本体価格 ¥38,500(税込)

【特長】 軽量カーボン使用／ウエイト別売
【サイズ】 33"、30"、27" ネジサイズ5/16-5/16 (1/4切替ネジ付属)

【メーカー】 イーストン



ホワイト

EASTON コンツアーCS サイドロッド

本体価格 ¥15,400(税込)

【特長】 軽量カーボン使用／ウエイト別売
【サイズ】 15"、12" ネジサイズ5/16-5/16(1/4切替ネジ付属)

【メーカー】 イーストン

カラー | ●ブラック ○ホワイト ●レッド ●ブルー

EASTON Zフレックス スタビライザー

本体価格 ¥33,000(税込)

【特長】 CP専用／高い剛性／ウエイト別売
【サイズ】 33"、30"、27" ネジサイズ5/16-5/16

【メーカー】 イーストン



CONQUEST スマックダウン500プロ フロントバー

本体価格 33" ¥69,300(税込) 30" ¥66,000(税込)

【特長】直径12.7ミリの極小口径/SMACWRAP使用/高剛性/1オンスウイト3個付属
【サイズ】33"、30"、27"、24" ネジサイズ5/16-5/16
【メーカー】コンクエスト



CONQUEST スマックダウン500プロ サイドバー

本体価格 15" ¥35,200(税込) 12" ¥33,000(税込)

【特長】直径12.7ミリの極小口径/SMACWRAP使用/高剛性/1オンスウイト3個付属
【サイズ】15"、12"、10" ネジサイズ5/16-5/16
【カラー】コンクエスト

CONQUEST スマックダウン625 スタビライザー

本体価格 33" ¥46,200(税込) 30" ¥44,000(税込)

【特長】直径15.8ミリの小口径/SMACWRAP使用/超高剛性/1オンスウイト3個付属
【サイズ】33"、30"、27"、24" ネジサイズ5/16-5/16
【メーカー】コンクエスト



CONQUEST スマックダウン625 サイドバー

本体価格 15" ¥24,200(税込) 12" ¥22,000(税込)

【特長】直径15.8ミリの小口径/SMACWRAP使用/超高剛性/1オンスウイト3個付属
【サイズ】15"、12"、10" ネジサイズ5/16-5/16
【カラー】コンクエスト

SHREWD オニキス スタビライザー

本体価格 ¥27,500(税込)

【特長】直径17.9ミリの小口径/高剛性
【サイズ】36"、34"、32"、30"、28"、24" ネジサイズ5/16-5/16
【メーカー】シュールド



SHREWD オニキス サイドスタビライザー

本体価格 ¥16,500(税込)

【特長】直径17.9ミリの小口径/高剛性
【サイズ】14"、12"、10" ネジサイズ5/16-5/16
【カラー】シュールド

SHREWD REVX スタビライザー

本体価格 ¥36,300(税込)

【特長】直径16ミリの小口径・高剛性スタビライザー/内部テーパー構造で剛性を保ちながら総重量を軽減/STSカーボン使用/付属:Hilo-Sダンピングシステム、タングステンウイト(1オンス×3)、アルミウイト(1/3オンス×4)
【サイズ】26"、28"、30" ネジサイズ5/16-5/16
【メーカー】シュールド



SHREWD REVX サイドスタビライザー

本体価格 ¥20,900(税込)

【特長】直径16ミリの小口径・高剛性スタビライザー/内部テーパー構造で剛性を保ちながら総重量を軽減/STSカーボン使用/付属:Hilo-Sダンピングシステム、タングステンウイト(1オンス×3)、アルミウイト(1/3オンス×4)
【サイズ】10"、12"、14" ネジサイズ5/16-5/16
【メーカー】シュールド

ウエイト

WEIGHTS

EASTON フラットバリウエイト

本体価格 ベース(2oz.) ¥2,200(税込)
フラット(2oz.) ¥2,200(税込)
フラット(1oz.) ¥1,320(税込)

【特長】コンツアー、Zフレックス、ハルシオン用ディスクウエイト
【サイズ】ネジサイズ5/16
【メーカー】イーストン



CONQUEST 1-3/4ステンレスウエイト

本体価格 ¥2,640(税込)

【特長】ナイトライド硬化処理されたディスクウエイト/3oz. 4oz. 6oz. 8oz.もごさいます。
【サイズ】ネジサイズ5/16
【メーカー】コンクエスト



SHREWD ステンレスウエイト

本体価格 ¥1,100(税込)

【特長】ディスクウエイト
【サイズ】ネジサイズ5/16
【メーカー】シュールド



BEITER V-BOX

本体価格 ¥6,600(税込)

【特長】4種類のモジュールで硬さを調節できる高機能ダンパー/使用するウエイトの量に合わせて最適な硬さに調節できます。

【重量】49g
【サイズ】ネジサイズ5/16-5/16
【メーカー】バイター



BEITER V-BOX STEEL NEW

本体価格 ¥13,200(税込)

【特長】4種類のモジュールで硬さを調節できる高機能ダンパー
・構造は通常版V-Boxと同じで本体の素材がステンレス製になった。
・強度が高まるためより多くのウエイトが使用可能に(許容範囲は25ozまで)

【重量】145g
【サイズ】ネジサイズ5/16-5/16
【メーカー】バイター



LEVEN ドインカー EXOドインカー

本体価格 ブラック ¥7,480(税込)
その他 ¥8,250(税込)

【特長】振動減衰素材をハードシェルで包んだ独自の構造
【サイズ】ネジサイズ1/4-1/4
【カラー】ブラック、ブルー、レッド、イエロー、グリーン、オレンジ、パープル、ピンク、ホワイト
【メーカー】レバン



AXCEL KRYPTOS PRO
バイブレーションダンパー

本体価格 ¥5,280(税込)

【特長】あらゆる方向の振動を減衰/ネジの締め具合を変えることで1~5ozから最大30ozまでのウエイトを装着可能

【重量】76.5g
【サイズ】ネジサイズ5/16-5/16
【カラー】ブラック、シルバー、ブルー、レッド、グリーン、オレンジ、イエロー、パープル
【メーカー】アクセル



Vバー・マウント V-BAR MOUNTS

LEVEN ドインカー マイティマウントシングル

本体価格 ¥17,600(税込)

【特長】 上下左右360度の角度調整可/コネクターボルト付属
【ネジサイズ】 5/16"
【メーカー】 レブン



SHREWD アトラス シングルVバー

本体価格 ¥15,400(税込)

【特長】 テーバーとクランプを組み合わせたロック機構/軽量&堅固/上下・左右360度調整可能/クイックディスクコネクタ付属
【ネジサイズ】 5/16"
【メーカー】 シュールド



AAE グリッパーアジャスタブルサイドマウントQD

本体価格 ¥12,100(税込)

【特長】 上下・左右360度の角度調整可/サイドバーが簡単に着脱可/クイックディスクコネクタ付属
【ネジサイズ】 5/16"
【メーカー】 アリゾナ



AAE グリッパーアジャスタブルサイドマウント

本体価格 ¥10,450(税込)

【特長】 上下・左右360度の角度調整可/ロック部分のテーバー構造が確実なロックを実現。
【ネジサイズ】 5/16"
【メーカー】 アリゾナ



AAE グリッパークイックディスクコネクタ

本体価格 ¥5,500(税込)

【特長】 スタビライザーの着脱を容易にするアタッチメント/ストレート/10度ダウン
【ネジサイズ】 5/16"
【メーカー】 アリゾナ



SHREWD クイックディスクコネクタ

本体価格 ¥3,300(税込)

【特長】 スタビライザーの着脱を容易にするアタッチメント/ストレート/8度ダウン
【ネジサイズ】 5/16"
【メーカー】 シュールド



EASTON クイックディスクコネクタ

本体価格 ¥3,300(税込)

【特長】 スタビライザーの着脱を容易にするアタッチメント/ストレート/10度ダウン
【ネジサイズ】 5/16"
【メーカー】 イーストン



AXCEL トライロックアジャスタブルオフセットマウント

本体価格 ¥22,000(税込)

【特長】 サイドロッドの角度調整可能なオフセットマウント/トライロックテクノロジとアンカーグリップロッキングシステムにより、希望の角度に確実に固定可/マウント本体が動かないロッドロックを搭載/センターロッククイックディスクコネクタ内蔵
【ネジサイズ】 5/16"
【メーカー】 アクセル



AXCEL センターロッククイックディスクコネクタ

本体価格 ¥4,400(税込)

【特長】 スタビライザーの着脱を容易にするアタッチメント/振動でずれないセンターロック機構
【ネジサイズ】 5/16"
【メーカー】 アクセル



ボウアクセサリ BOW ACCESSORIES

AAE HRリストスリング

本体価格 ¥3,520(税込)

【特長】 丈夫なバラコード素材のリストスリング/ハンドルに取り付けて使用 ※取り付けネジは付属していません
【カラー】 ピンク、ブラック、ブルー、グリーン、オレンジ、レッド
【メーカー】 アリゾナ



EASTON ネオプレーンリストスリング

本体価格 ¥1,320(税込)

【特長】 ソフトな素材のリストスリング/ハンドルに取り付けて使用 ※取り付けネジは付属していません
【メーカー】 イーストン



TRU GLO ボウジャックキックスタンド

本体価格 ¥2,640(税込)

【特長】 着脱が簡単なボウスタンド/ミニワイドはマシューズ、ホワイト、PSEのワイドタイプにも対応
【サイズ】 スタンダード、ミニワイド
【カラー】 ブラック&レッド
【メーカー】 トゥルーグロー



コンパウンドボウケース COMPOUND BOW CASES

EASTON ワールドカップ4517ボウケース

本体価格 ¥16,500(税込)

【特長】 アローケースポケット有/全長45インチまでのボウ収納可(バラレルリム装着可)/ショルダーストラップ付属
【サイズ】 内寸L114×H35.5
【カラー】 Fグリーン、ティール、レッド、ブラック、ブルー
【メーカー】 イーストン



EASTON BOW-GO 4118ボウケース

本体価格 ¥8,800(税込)

【特長】 アローケースポケット/全長41インチまでのボウ収納可
【カラー】 Fグリーン、ティール、オリブグリーン
【メーカー】 イーストン



SHIBUYA アーチェリーソフトケース

本体価格 ¥7,150(税込)

【特長】 ソフトケース/軸間距離30インチボウ収納可/外側にアロー用ポケット有
【サイズ】 外寸W89×H35×D12(下部ポケット除く)
【メーカー】 シブヤ



EASTON ボウトラック4716トラベルケース

本体価格 ¥52,800(税込)

【特長】 フレーム入りのソフトケース/キャスター付/コンパウンド2本対応(全長47インチまで対応)/丈夫で撥水性のあるバリスティックナイロン製
【サイズ】 内寸L119.4 XW40.6 X D22.8
【メーカー】 イーストン



AVALON クラシックボウケース

本体価格 ¥14,300(税込)

【特長】 ソフトケース/バックパックタイプとしても使用可能/カムプロテクション用のパッド付き
【サイズ】 106 外寸 L106×W38×D10.5
116 外寸 L116×W38×D10.5
126 外寸 L126×W38×D10.5
【カラー】 ブラック、ブルー、レッド
【メーカー】 アバロン



**BEITER コンパウンド用
インチ/トルクスレンチセット** オススメ

本体価格 ¥6,050(税込)
 【特長】トルクスレンチ付
 【サイズ】インチサイズ:3/32、7/32、1/4 トルクスサイズ:T8、T10、T15、T20、T25、T27
 【メーカー】バイター



BEITER インチ/ミリレンチセット オススメ

本体価格 ¥3,850(税込)
 【特長】携帯に便利なフォールディングタイプ/
 インチ&メトリックのレンチセット
 【サイズ】インチサイズ:1/16、3/16、5/64、5/32、7/64、9/64、1/8、3/32
 メトリックサイズ:1.5、2.5、3.0
 【メーカー】バイター

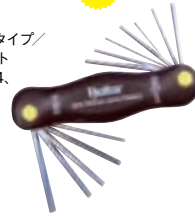

EASTON プロレンチ ミリ/インチセット

本体価格 ¥2,750(税込)
 【特長】インチ&メトリックのレンチセット
 【サイズ】インチサイズ:1/16、3/16、5/64、5/32、7/64、9/64、1/8、3/32
 メトリックサイズ:1.5、2.5、3.0
 【メーカー】イーストン



EASTON プロレンチセット

本体価格 ¥1,980(税込)
 【特長】携帯に便利なフォールディングタイプ
 【サイズ】スタンダード:3/16、5/32、9/64、1/8、7/64、3/32、5/64、1/16、.050
 XL:1/4、7/32、3/16、5/32、9/64、1/8、7/64、3/32、5/64
 【メーカー】イーストン

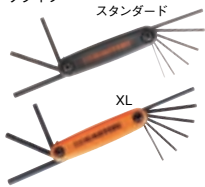

**EASTON エリートノック&
Dループプライヤー**

本体価格 ¥4,180(税込)
 【特長】Dループ取り付け時にストレッチさせる機構が付属したプライヤー
 【メーカー】イーストン



EASTON プロアーチェリープライヤー

本体価格 ¥2,750(税込)
 【特長】矢作りや弓具の補修に便利なプライヤー
 ノックセットの取り付け・取り外しに
 【メーカー】イーストン



THIRD HAND キャントファイヤー

本体価格 ¥1,760(税込)
 【特長】コンパウンドを安全に素引きすることができます。
 【メーカー】サードハンド



**BOHNING ハンディー
ストリングセパレーター**

本体価格 ¥1,650(税込)
 【特長】ボウプレス無しでビープの交換・調整が可能
 【メーカー】ボーニング



EASTON Lゲージ

本体価格 ¥1,540(税込)
 【特長】インチ&メトリック併記
 【メーカー】イーストン



LAST CHANCE EZプレス

本体価格 ¥132,000(税込)
 【特長】据え置きタイプのボウプレス/エクストラロングハンドル・バストパレルリムにも対応/リムだけをプレスするのでハンドルへのダメージがない。
 ※スタンド別売
 【メーカー】ラストチャンス



LAST CHANCE パワープレス

本体価格 ¥154,000(税込)
 【特長】電動モーターでプレスが可能/力がいらず女性でも調整が容易/作業効率が高まります。
 ※スタンド別売
 【メーカー】ラストチャンス



SYNUMM ポータブルボウプレス オススメ

本体価格 ¥17,600(税込)
 【特長】リムを完全にリラックスさせて、リムやカム交換可能な画期的なポータブルボウプレス/リムだけをプレスするのでハンドルに負担をかけず、滑車の働きにより少ない力でプレスがかけられます。
 【サイズ】スタンダードタイプ
 ワイドタイプ
 (マッシュレスTRX系、PSE、G5プライム)
 ホイット ZTカムタイプ
 【メーカー】シンナム



